

EVOLINE

ИНСТРУКЦИЯ ПО ЭКСПЛУАТАЦИИ СНЕГОУБОРЩИК SBG 460

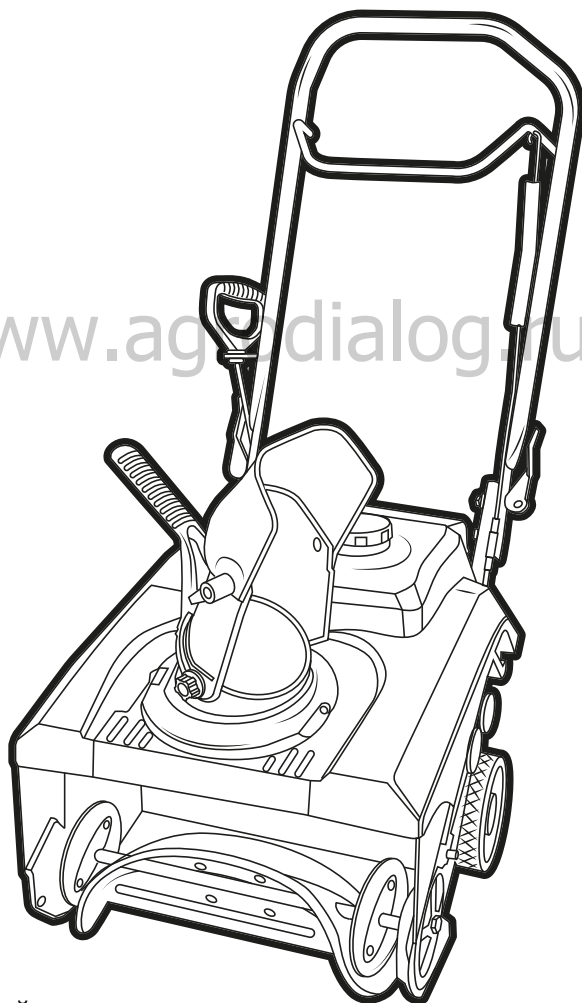

RU РУССКИЙ

EAC

СОДЕРЖАНИЕ

1. ТЕХНИЧЕСКИЕ ХАРАКТЕРИСТИКИ.....	3
2. ВВЕДЕНИЕ.....	4
3. ЗНАКИ БЕЗОПАСНОСТИ, УПРАВЛЕНИЯ И ИНФОРМАЦИИ.....	5
4. ИСПОЛЬЗОВАНИЕ ПО НАЗНАЧЕНИЮ.....	6
5. ОБЩИЕ ПРАВИЛА ТЕХНИКИ БЕЗОПАСНОСТИ.....	6
6. ТРЕБОВАНИЯ ТЕХНИКИ БЕЗОПАСНОСТИ ВО ВРЕМЯ ЭКСПЛУАТАЦИИ.....	8
ПОЖАРНАЯ БЕЗОПАСНОСТЬ	
ЭЛЕКТРИЧЕСКАЯ БЕЗОПАСНОСТЬ	
ХИМИЧЕСКАЯ БЕЗОПАСНОСТЬ	
ФИЗИЧЕСКАЯ БЕЗОПАСНОСТЬ (ТРАВМЫ)	
ТЕХНИЧЕСКАЯ БЕЗОПАСНОСТЬ (УСТРОЙСТВО)	
ЭКОЛОГИЧЕСКАЯ БЕЗОПАСНОСТЬ	
7. ОСНОВНЫЕ УЗЛЫ И ОРГАНЫ УПРАВЛЕНИЯ.....	10
УСТРОЙСТВО И ПРИНЦИП РАБОТЫ СНЕГООТБРАСЫВАТЕЛЯ	
8. СБОРКА.....	11
9. ПОДГОТОВКА К РАБОТЕ И ЭКСПЛУАТАЦИЯ.....	12
ПОДГОТОВКА К РАБОТЕ	
МОТОРНОЕ МАСЛО	
ПРОВЕРКА УРОВНЯ МАСЛА В КАРТЕРЕ	
ЗАПРАВКА НОВОГО ДВИГАТЕЛЯ МАСЛОМ	
ТОПЛИВО	
ЗАПУСК ДВИГАТЕЛЯ	
ОСТАНОВКА ДВИГАТЕЛЯ	
ОБКАТКА ДВИГАТЕЛЯ	
УПРАВЛЕНИЕ ЖЕЛОБОМ СНЕГООТБРАСЫВАТЕЛЯ	
ПРАВИЛА РАБОТЫ СНЕГООТБРАСЫВАТЕЛЕМ	
ОСТАНОВКА СНЕГООТБРАСЫВАТЕЛЯ	
РЕКОМЕНДАЦИИ ПО ЭКСПЛУАТАЦИИ	
10. ТЕХНИЧЕСКОЕ ОБСЛУЖИВАНИЕ.....	18
ВИДЫ РАБОТ И СРОКИ ТЕХНИЧЕСКОГО ОБСЛУЖИВАНИЯ ЗАМЕНА МОТОРНОГО	
МАСЛА	
ОБСЛУЖИВАНИЕ ФИЛЬТРА ТОПЛИВНОГО БАКА ОБСЛУЖИВАНИЕ СВЕЧИ	
ЗАЖИГАНИЯ	
РЕГУЛИРОВКА ЗАЗОРОВ КЛАПАНОВ	
11. ХРАНЕНИЕ, ТРАНСПОРТИРОВАНИЕ, РЕАЛИЗАЦИЯ И УТИЛИЗАЦИЯ.....	21
ХРАНЕНИЕ	
ВВОД В ЭКСПЛУАТАЦИЮ ПОСЛЕ ХРАНЕНИЯ	
ТРАНСПОРТИРОВАНИЕ	
РЕАЛИЗАЦИЯ	
УТИЛИЗАЦИЯ	
12. ПОИСК И УСТРАНЕНИЕ НЕИСПРАВНОСТЕЙ.....	23
РЕГУЛИРОВКА ТРОСА ПРИВОДА ШНЕКА	
13. ГАРАНТИЙНЫЕ ОБЯЗАТЕЛЬСТВА.....	24

1. ТЕХНИЧЕСКИЕ ХАРАКТЕРИСТИКИ

Характеристики		Модель
		SBG 460
СНЕГООТБРАСЫВА- ТЕЛЬ	Ширина захвата (см)	46
	Высота захвата (см)	30
	Тип привода	ременной
	Диаметр колес (мм)	150
	Тип управления желобом	ручной
	Угол поворота желоба (градус)	190
	Вес нетто/брутто (кг)	26/28
ДВИГАТЕЛЬ	Модель двигателя	G90SHK
	Тип двигателя	Одноцилиндровый, четырехтактный, с воздушным охлаждением и верхним расположением клапанов, с горизонтальным расположением коленчатого вала
	Рабочий объем двигателя (см ³)	87
	Мощность двигателя при 3600 об/мин (п.с.(кВт))	2,2 (1,65)
	Тип топлива	АИ-92
	Объем топливного бака (л)	1,6
	Расход топлива (г/кВт*час)	≤450
	Тип моторного масла	SAE30/ SAE5W30/SAE10W40
	Объем картера (л)	0,35
	Тип запуска	ручной
Тип свечи зажигания	E7RTC	

Технические характеристики могут быть изменены без предварительного уведомления.

2. ВВЕДЕНИЕ

Уважаемый пользователь!

Благодарим за покупку продукции EVOline. В данном руководстве приведены правила эксплуатации снегоуборщика EVOline. Перед началом работ внимательно прочтите руководство. Эксплуатируйте устройство в соответствии с правилами и с учетом требований безопасности, а так же руководствуясь здравым смыслом. Сохраните руководство, при необходимости Вы можете обратиться к нему.

Продукция EVOline отличается высокой мощностью и производительностью, продуманным дизайном и эргономичной конструкцией, обеспечивающей удобство её использования. Линейка техники EVOline регулярно расширяется новыми устройствами, которые постоянно совершенствуются.

Производитель оставляет за собой право без предварительного уведомления вносить изменение в комплектность, конструкцию отдельных узлов и деталей, не ухудшающие качество устройства. В связи с этим происходят изменения в технических характеристиках, и содержание руководства может не полностью соответствовать приобретенному устройству. Имейте это в виду, изучая руководство по эксплуатации*.

Внешний вид продукции может отличаться от изображения на титульном листе руководства по эксплуатации.

www.agrodialog.ru

(*) С последней версией руководства по эксплуатации можно ознакомиться на сайте www.evonline-rus.ru

3. ЗНАКИ БЕЗОПАСНОСТИ, УПРАВЛЕНИЯ И ИНФОРМАЦИИ

Знаки безопасности, управления и информации размещены на снегоотбрасывателе в виде наклеек, либо нанесены рельефно на корпусе.

	Прочитайте и изучите руководство по эксплуатации, прежде чем использовать снегоотбрасыватель.		Не прикасайтесь к глушителю, пока он горячий.
	Предупреждение об опасности.		Используйте только бензин АИ92.
	Носите прочную обувь на не скользящей подошве.		Выхлопные газы содержат угарный газ (СО), опасный для вашего здоровья. Запрещается эксплуатация в закрытых помещениях без хорошей вентиляции.
	Остановиться		Убедитесь в отсутствии утечки топлива. Запрещается заправка топливного бака при работающем двигателе.
	Опасность выброса посторонних предметов. Соблюдайте безопасное расстояние до зданий или неподвижных объектов.		Вращающиеся детали / опасность получения травмы.
	Вращающийся шнек / опасность получения травмы.		Вращающаяся крыльчатка / опасность получения травмы.
	Рычаг включения шнека (размещен на рабочей рукоятке).		Рычаг воздушной заслонки. Положение «Закрыто» для запуска холодного двигателя. Положение «Открыто» для работы после запуска и для запуска прогретого двигателя.

РАСШИФРОВКА СЕРИЙНОГО НОМЕРА

XXAAVBCCCCC

XX - Код производителя _____
 AA - Номер модели _____
 VB - Год производства _____
 CCCCC - Уникальный номер модели _____

4. ИСПОЛЬЗОВАНИЕ ПО НАЗНАЧЕНИЮ

Снегоотбрасыватель предназначен для уборки снега с ровных и твердых поверхностей, с соблюдением правил техники безопасности и руководства по эксплуатации. Использование снегоотбрасывателя в любых других целях, не предусмотренных настоящим руководством, является нарушением условий гарантийного обслуживания и прекращает действие гарантийного обязательства поставщика. Производитель и поставщик не несут ответственности за повреждения, возникшие вследствие использования снегоотбрасывателя не по назначению.

5. ОБЩИЕ ПРАВИЛА ТЕХНИКИ БЕЗОПАСНОСТИ

Внимательно прочтите данное руководство. Ознакомьтесь со снегоотбрасывателем прежде, чем приступать к эксплуатации. Ознакомьтесь с работой органов управления. Знайте, что делать в экстренных ситуациях. Обратите особое внимание на информацию, которой предшествуют следующие заголовки:



ПРЕДУПРЕЖДЕНИЕ!

Невыполнение требования руководства может привести к смертельному исходу или получению серьезных травм.



ОСТОРОЖНО!

Невыполнение требования руководства может привести к получению травм средней тяжести.



ВНИМАНИЕ!

Невыполнение требования руководства приведет к повреждению снегоотбрасывателя.



ПРИМЕЧАНИЕ!

Указывает на информацию, которая будет полезна при эксплуатации снегоотбрасывателя.

- Прежде чем начать работу в первый раз, получите инструктаж продавца или специалиста, как следует правильно обращаться со снегоотбрасывателем, при необходимости пройдите курс обучения.
- Несовершеннолетние лица к работе со снегоотбрасывателем не допускаются за исключением лиц старше 16 лет, проходящих обучение под надзором.
- Эксплуатируйте снегоотбрасыватель в хорошем физическом и психическом состоянии. Не пользуйтесь устройством в болезненном или утомленном состоянии, или под воздействием каких-либо веществ, медицинских препаратов, способных оказать влияние на зрение, физическое и психическое состояние.



ПРЕДУПРЕЖДЕНИЕ!

Не работайте со снегоотбрасывателем в состоянии алкогольного или наркотического опьянения или после употребления сильно действующих лекарств.

4. Работайте только в дневное время или при хорошем искусственном освещении.
5. Снегоотбрасыватель разрешается передавать или давать во временное пользование (напрокат) только тем лицам, которые хорошо знакомы с данной моделью и обучены обращаться с ней. При этом обязательно должно прилагаться руководство по эксплуатации.
6. Не начинайте работать, не подготовив рабочую зону и не определив беспрепятственный путь на случай эвакуации.
7. Не рекомендуется работать снегоотбрасывателем в одиночку. Позаботьтесь о том, чтобы во время работы оператора на расстоянии слышимости кто-то находился, на случай если Вам понадобится помощь.
9. Проверяйте снегоотбрасыватель перед работой, чтобы убедиться, что все рукоятки, крепления и предохранительные приспособления находятся на месте и в исправном состоянии.
10. Храните устройство в закрытом месте, недоступном для детей.
11. Работайте в плотно облегающей одежде. Не носите широкую одежду и украшения, так как они могут попасть в движущиеся части снегоотбрасывателя.
12. Наденьте прочные защитные перчатки. Перчатки снижают передачу вибрации на ваши руки. Продолжительное воздействие вибрации может вызвать онемение пальцев и другие болезни.
13. Носите прочную обувь на не скользящей подошве для большей устойчивости.



ПРЕДУПРЕЖДЕНИЕ!

При неблагоприятной погоде (лед, сильный снег, ветер) рекомендуется отложить проведение работ – существует повышенная опасность несчастного случая! Запрещено работать снегоотбрасывателем при отсутствии достаточной видимости или надлежащего освещения.

8. Посторонние люди, дети и животные должны находиться на безопасном расстоянии вне рабочей зоны. Запрещается находиться ближе 15 м от работающего снегоотбрасывателя.
14. Всегда используйте защитные очки при работе.
15. Во избежание повреждения органов слуха рекомендуется во время работы использовать защитные наушники.
16. Не вносите изменения в конструкцию снегоотбрасывателя. Производитель и поставщик снимают с себя ответственность за возникшие в результате этого последствия (травмы и повреждения снегоотбрасывателя).
17. Всегда руководствуйтесь здравым смыслом. Невозможно предусмотреть все ситуации, которые могут возникнуть перед Вами. Если Вы в какой-либо ситуации почувствовали себя неуверенно, обратитесь за советом к специалисту: дилеру, механику авторизованного сервисного центра, опытному пользователю.

6. ТРЕБОВАНИЯ ТЕХНИКИ БЕЗОПАСНОСТИ ВО ВРЕМЯ ЭКСПЛУАТАЦИИ

ПОЖАРНАЯ БЕЗОПАСНОСТЬ

1. Топливо является легко воспламеняемым и взрывоопасным веществом. Не курите, не допускайте наличия искр и пламени в зоне хранения топлива и при заправке двигателя. Перед заправкой заглушите двигатель и убедитесь в том, что он остыл.
2. Не запускайте двигатель при наличии запаха топлива.
3. Не работайте со снегоотбрасывателем, если топливо было пролито во время заправки. Перед запуском тщательно протрите поверхности двигателя от случайно пролитого топлива.

ЭЛЕКТРИЧЕСКАЯ БЕЗОПАСНОСТЬ

Не запускайте двигатель, когда неисправность системы зажигания вызывает пробой и искрение.

ХИМИЧЕСКАЯ БЕЗОПАСНОСТЬ

1. Избегайте контакта с топливом. Возможно раздражение кожных покровов, слизистой оболочки глаз, верхних дыхательных путей, или аллергические реакции при индивидуальной непереносимости. Частый контакт с топливом может привести к острым воспалениям и хроническим экземам.
2. Никогда не вдыхайте выхлопные газы. Выхлопные газы содержат угарный газ, который не имеет цвета и запаха, и является очень ядовитым. Попадание угарного газа в органы дыхания может привести к потере сознания или к смерти.
3. Никогда не запускайте двигатель внутри помещения или в плохо проветриваемых местах.

ФИЗИЧЕСКАЯ БЕЗОПАСНОСТЬ (ТРАВМЫ)

1. Всегда твердо стойте на земле, не теряйте равновесия. Перед началом работы осмотритесь, нет ли на вашем участке препятствий, о которые вы можете споткнуться и упасть.
2. Держите снегоотбрасыватель двумя руками.
3. Следите, чтобы ноги/руки не располагались вблизи рабочих органов.
4. Всегда сохраняйте безопасную дистанцию относительно других людей, которые работают вместе с вами. Никогда не направляйте отбрасываемый снег на стоящих поблизости людей и не разрешайте никому стоять перед снегоотбрасывателем. Безопасная зона эксплуатации не менее 15 м.
5. Соблюдайте меры повышенной безопасности при работе или пересечении гравийных, пешеходных дорог и шоссе.
6. Запрещено работать снегоотбрасывателем на высокой скорости, передвигаясь по скользкой поверхности. Всегда смотрите в сторону движения и проявляйте осторожность при движении задним ходом.
7. Не используйте снегоотбрасыватель на поверхностях, находящихся над уровнем земли, например, на крышах жилых домов, гаражей и других подобных строений или зданий.
8. Соблюдайте особую осторожность, когда Вы меняете направление движения.
9. Соблюдайте особую осторожность, когда Вы работаете на склонах. Не чистите склоны в поперечном направлении. Проявляйте максимальную

осторожность при смене направления на склонах. Не пытайтесь чистить крутые склоны.



ПРЕДУПРЕЖДЕНИЕ!

Уборка на склонах с углом более 15° запрещена!

10. Не дотрагивайтесь до горячего глушителя и ребер цилиндра, так как это может привести к серьезным ожогам.
11. Заглушите двигатель перед перемещением снегоотбрасывателя с одного места на другое.
12. Все работы по техническому обслуживанию и ремонту проводите при выключенном двигателе.

ТЕХНИЧЕСКАЯ БЕЗОПАСНОСТЬ (УСТРОЙСТВО)

1. Не работайте снегоотбрасывателем, если ребра цилиндра и глушитель загрязнены.
2. Перед включением двигателя следите за тем, чтобы рабочие органы снегоотбрасывателя не соприкасались с посторонними предметами.
3. При появлении сильной вибрации во время работы заглушите двигатель и проверьте снегоотбрасыватель на наличие неисправности. Если необходимо провести ремонт, обратитесь в авторизованный сервисный центр.

ЭКОЛОГИЧЕСКАЯ БЕЗОПАСНОСТЬ

Помните о необходимости охраны окружающей среды и экологии. Прежде чем слить какие-либо жидкости, выясните правильный способ их утилизации. Соблюдайте правила охраны окружающей среды при утилизации моторного масла, топлива, фильтров.

www.agroitaly.com

7. ОСНОВНЫЕ УЗЛЫ И ОРГАНЫ УПРАВЛЕНИЯ

Расположение основных узлов и органов управления приведено на Рис. 1.



Рис. 1 Основные узлы и органы управления

- | | |
|----------------------------------|--|
| 1. Желоб снегоотбрасывателя | 7. Шнек |
| 2. Рычаг управления желобом | 8. Свеча зажигания |
| 3. Ручка стартера | 9. Крышка топливного бака |
| 4. Рабочая рукоятка | 10. Рычаг управления воздушной заслонкой |
| 5. Рычаг включения привода шнека | 11. Ручной топливный насос |
| 6. Колеса | 12. Ключ зажигания |

УСТРОЙСТВО И ПРИНЦИП РАБОТЫ СНЕГООТБРАСЫВАТЕЛЯ

Вращение коленчатого вала двигателя через шкив и ременную передачу передается валу шнека снегоотбрасывателя. Лопасти шнека захватывают снег, перемещая при этом снегоотбрасыватель вперед. Далее снег выбрасывается через желоб снегоотбрасывателя в заданном направлении.

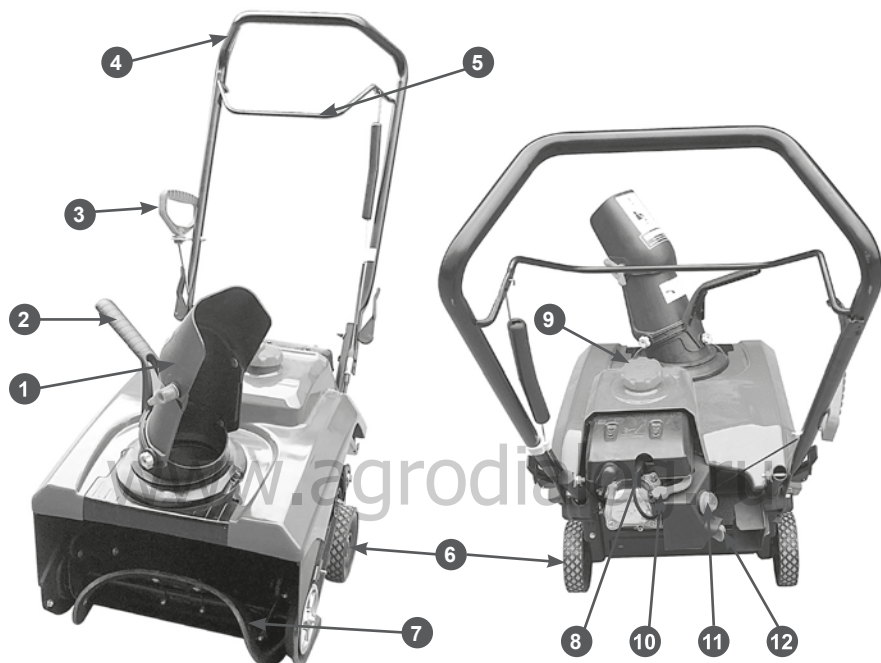
8. СБОРКА

Комплектность снегоотбрасывателя приведена в таблице 1.

ТАБЛИЦА 1. КОМПЛЕКТНОСТЬ СНЕГООТБРАСЫВАТЕЛЯ

Наименование	Кол-во
Снегоотбрасыватель	1 шт.
Руководство по эксплуатации	1 шт.
Ключ свечной с воротком	1 шт.
Желоб выброса снега	1 шт.
Рукоятка управления желобом	1 шт.
Ключ зажигания	2 шт.



ВНИМАНИЕ!

Производитель оставляет за собой право без предварительного уведомления вносить изменения в комплектность.

Сборка снегоотбрасывателя осуществляется следующим образом: Установите рычаг включения шнека на рабочую рукоятку и натяните трос привода шнека, как показано на Рис.2.



Рис. 2 Установка рычага и троса привода шнека

Установите верхнюю часть рукоятки, как показано на Рис. 3.



Рис. 3 Установка рабочей рукоятки

Закрепите ручку стартера (Рис. 4).

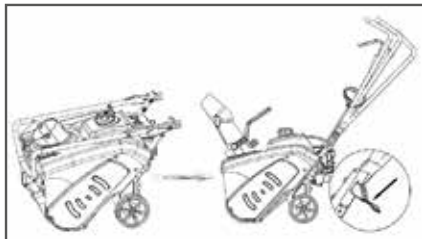

Рис. 4 Установка ручки стартера

Установите рукоятку управления желобом и желоб снегоотбрасывателя и закрепите его барашковыми гайками.

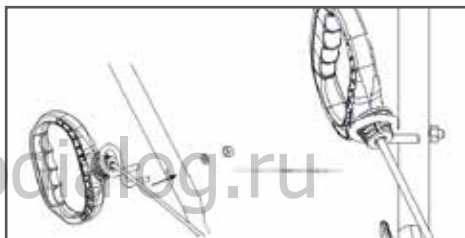

Рис. 5 Установка желоба снегоотбрасывателя

9. ПОДГОТОВКА К РАБОТЕ И ЭКСПЛУАТАЦИЯ

ПОДГОТОВКА К РАБОТЕ

Для подготовки снегоотбрасывателя к работе необходимо залить топливо, заправить моторное масло, проверить исправность рычагов управления и затяжку резьбовых соединений.

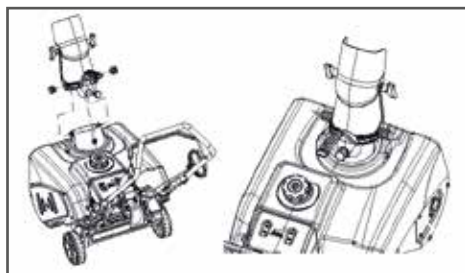
Перед началом подготовки к работе убедитесь, что ключ зажигания не вставлен, под снегоотбрасывателем отсутствуют признаки утечки масла или бензина.

Удалите грязь или мусор, особенно вокруг стартера и глушителя.

Проверьте снегоотбрасыватель на наличие механических повреждений.

Убедитесь, что все щитки и крышки находятся на месте, и все соединения надежно закреплены.

МОТОРНОЕ МАСЛО



ВНИМАНИЕ!

Двигатель поставляется с завода без масла в картере. Перед запуском в двигатель необходимо залить необходимое количество чистого моторного масла для четырехтактных двигателей.



ВНИМАНИЕ!

Каждый раз перед запуском двигателя необходимо проверить уровень масла в картере, при необходимости долить. Моторное масло является важным фактором, влияющим на срок службы двигателя. Необходимо своевременно производить замену масла в картере.



ВНИМАНИЕ!

Нельзя применять масло для двухтактных двигателей. Рекомендуется применять моторное масло для четырехтактного бензинового двигателя категории SJ и выше по системе классификации API. Вязкость масла по классификации SAE выбирается в зависимости от температуры окружающего воздуха, при ко-

торой будет работать двигатель. При выборе вязкости масла пользуйтесь таблицей, показанной на Рис. 2.



Рис. 2 Таблица для выбора необходимого типа масла



ПРИМЕЧАНИЕ!

Для двигателя при температуре наружного воздуха выше -5°C рекомендуется применять масло SAE30. При температуре наружного воздуха ниже -5°C рекомендуется применять масло SAE 5W/30 (SAE10W/40). Допускается применение масла других производителей соответствующего категории не ниже SJ по классификации API и соответствующей вязкости масла по классификации SAE в зависимости от температуры окружающего воздуха.

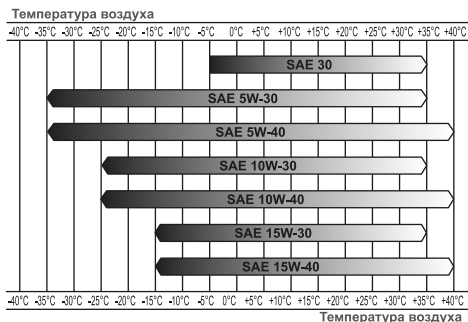

ПРИМЕЧАНИЕ!

Использование масла SAE30 при температуре воздуха ниже -5°C приведет к затруднению запуска двигателя и может вызвать повреждение зеркала цилиндра в результате недостаточной смазки.



ВНИМАНИЕ!

Несвоевременная замена масла, работа на масле, отработавшем свой ресурс, работа на постоянно пониженном уровне масла, работа на масле, не соответствующем температуре окружающей среды, приведет к выходу из строя двигателя, и не подлежит ремонту по гарантии.



ВНИМАНИЕ!

При запуске нового двигателя первая замена масла производится через 5 часов работы двигателя. Вторая замена масла через 25 часов работы двигателя. Все последующие замены масла производятся через каждые 50 часов работы двигателя.

При эксплуатации двигателя в условиях длительных высоких нагрузок, необходимо сократить интервалы замены масла.

ПРОВЕРКА УРОВНЯ МАСЛА В КАРТЕРЕ

1. Открутите крышку-щуп маслозаливной горловины (Рис. 3).
2. Протрите щуп насухо и вставьте в отверстие маслозаливной горловины, не закручивая.
3. Аккуратно вытащите щуп и осмотрите его. Уровень масла должен соответствовать верхней отметке на щупе. При недостаточном уровне масла в картере (Рис. 4) необходимо долить чистое масло до верхней отметки на щупе (что соответствует нижней кромке заливного отверстия).
4. После окончательной проверки плотно закрутите крышку-щуп маслозаливной горловины.



Рис. 3 Проверка уровня масла



Рис. 4 Уровень масла в картере

ЗАПРАВКА НОВОГО ДВИГАТЕЛЯ МАСЛОМ

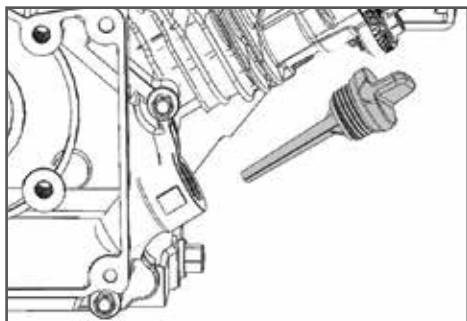
1. Залейте необходимое количество рекомендованного масла, учитывая температуру окружающего воздуха.
2. Установите щуп в маслозаливную горловину, не закручивая его.
3. Извлеките щуп из горловины. Уровень масла должен соответствовать верхней отметке на щупе (что соответствует нижней кромке заливного отверстия).

ТОПЛИВО

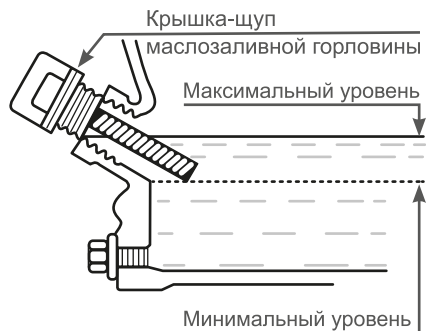
Используйте неэтилированный бензин с октановым числом 92. Никогда не используйте старый или загрязненный бензин или топливную смесь для 2х-тактных двигателей. Избегайте попадания грязи или воды в топливный бак.



ПРИМЕЧАНИЕ!

При длительном хранении бензина легкие фракции испаряются. Старое топливо приводит к образованиям кислоты и смолы в топливной системе или на основных деталях карбюратора. Использование старого или загрязненного бензина может привести к подтеканию карбюратора, заклиниванию клапанов, закупорке топливопровода или иным неисправностям.

**ВНИМАНИЕ!**

Выход из строя двигателя по причине использования некачественного или старого топлива, а также топлива с несоответствующим октановым числом не является гарантийным случаем.

**ВНИМАНИЕ!**

Храните топливо в специально предназначенных для этой цели емкостях. Запрещается использовать для хранения канистры из пищевого пластика.

Заправка топливом проводится при заглушенном двигателе и в местах с хорошим проветриванием. При работе с топливом запрещается курить и применять открытый огонь. Не допускается разлив топлива. Предотвращайте многократное или длительное касание кожи с топливом, а также вдыхания топливных паров.

**ВНИМАНИЕ!**

Не заполняйте топливный бак полностью. Заливайте бензин в топливный бак до уровня примерно на 25 мм ниже верхнего края заливной горловины, чтобы оставить пространство для теплового расширения топлива.

После заправки топливного бака убедитесь в том, что крышка топливного бака закрыта должным образом.

Максимальный уровень топлива показан на Рис. 5.



Рис. 5 Максимальный уровень топлива в топливном баке

ЗАПУСК ДВИГАТЕЛЯ**ВНИМАНИЕ!**

Перед запуском двигателя необходимо проверить уровень масла в картере двигателя, при необходимости долить. Для доливки используйте тот же тип масла, который залит в картер двигателя.

Для запуска холодного двигателя необходимо сделать следующее.

1. Вставьте ключ зажигания, как показано на Рис. 6.



Рис. 6 Положение ключа зажигания

2. При запуске холодного двигателя откройте воздушную заслонку, как показано на Рис. 7. При запуске теплого двигателя заслонку закрывать не надо.

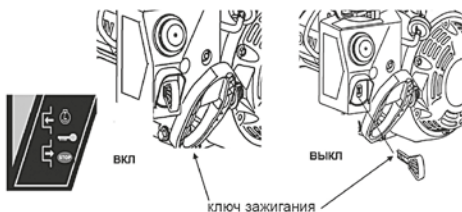

Рис. 7 Положение воздушной заслонки

3. При запуске холодного двигателя нажмите на ручной топливный насос 3 раза (Рис.8). При запуске теплого двигателя нажимать не нужно.
4. Проверните коленчатый вал двигателя ручным стартером (Рис. 9), пока не почувствуете сопротивление, затем медленно опустите ручку стартера вниз. Снова медленно потяните за ручку стартера, пока не почувствуете,

что стартер вошел в зацепление с маховиком, после чего, резко и с усилием потяните за ручку стартера и запустите двигатель. При необходимости повторите.

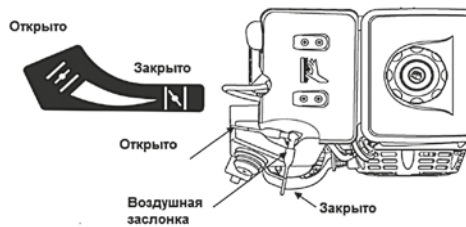

Рис.8 Ручной топливный насос



Рис. 9 Запуск двигателя

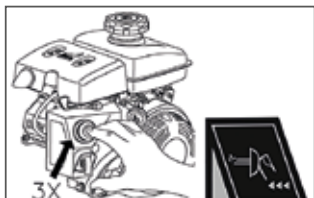

ПРИМЕЧАНИЕ!

Двигатель предназначен для работы в температурном диапазоне от «-30°С до +4,4°С». Если температура выше или ниже указанных значений, то двигатель может работать ненормально.

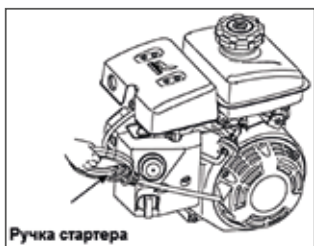

ПРИМЕЧАНИЕ!

Если двигатель не запускается, обратитесь к разделу «Поиск и устранение неисправностей».

- После запуска по мере прогрева двигателя открывайте воздушную заслонку. Прогрев двигателя в зависимости от температуры окружающей среды занимает около 1 минуты.



ПРИМЕЧАНИЕ!

Определить, что двигатель прогрелся можно по следующим признакам: двигатель устойчиво работает при полностью открытой воз-

душной заслонке и крышка клапанов двигателя теплая.



ВНИМАНИЕ!

При запуске с помощью ручного стартера всегда строго выполняйте пункт «4» во избежание поломки стартера. Не отпускайте ручку стартера резко с верхнего положения, отпускайте ручку медленно, иначе шнур наматывается на маховик и произойдет поломка стартера. Не выполнение этих требований рукойодства часто приводит к поломке стартера, что не является гарантийным случаем.

ОСТАНОВКА ДВИГАТЕЛЯ

Для остановки двигателя в экстренной ситуации необходимо вынуть ключ зажигания (Рис. 6).



ВНИМАНИЕ!

Мгновенную остановку двигателя производить только в случае возникновения аварийной или опасной для жизни ситуации.

Для остановки двигателя в нормальном рабочем режиме необходимо выполнять следующие действия:

1. Дайте двигателю поработать без нагрузки в течение 1 минуты.
2. Выньте ключ зажигания.



ВНИМАНИЕ!

Не глушите двигатель сразу, так как это может привести к резкому повышению температуры внутри двигателя и, как следствие, к выходу его из строя.

ОБКАТКА ДВИГАТЕЛЯ

Первые 5 часов работы двигателя являются временем, в течение которого происходит приработка деталей друг к другу. Поэтому на этот период соблюдайте следующие требования.

1. Не перегружайте двигатель длительно-

ной непрерывной работой с максимальной нагрузкой.

2. Не обкатывайте двигатель без нагрузки.
3. После обкатки обязательно замените масло в картере двигателя. Масло лучше всего сливать пока двигатель еще не остыл после работы, в этом случае масло сольется более полно и быстро. Заливайте масло в соответствии с предписаниями в разделах «Подготовка к работе и эксплуатация», «Замена моторного масла».



ВНИМАНИЕ!

Запрещается обкатка двигателя без нагрузки.



ВНИМАНИЕ!

При эксплуатации нового двигателя первая замена масла производится через 5 часов работы двигателя.

УПРАВЛЕНИЕ ЖЕЛОБОМ СНЕГООТБРАСЫВАТЕЛЯ

Управление углом поворота желоба снегоотбрасывателя и угла наклона козырька желоба осуществляется вручную (Рис. 10).



Рис. 10 Управление желобом снегоотбрасывателя

ПРАВИЛА РАБОТЫ СНЕГООТБРАСЫВАТЕЛЕМ

Для работы снегоотбрасывателем:

1. Установите требуемый угол поворота желоба снегоотбрасывателя.
2. Отрегулируйте угол наклона козырька желоба.
3. Запустите двигатель в соответствии с разделом «Запуск двигателя» Руководства по эксплуатации.
4. Для включения шнека нажмите рычаг включения привода шнека. Для останова шнека отпустите рычаг включения привода шнека.
5. Осуществляйте уборку снега при прогревом двигателя и при полностью открытой воздушной заслонке в целях достижения лучшей производительности.
6. Соблюдайте умеренную скорость движения при работе со снегоотбрасывателем.
7. Снизьте скорость при работе в условиях обледенения дорожного покрытия или тяжелого мокрого снега.
8. Соблюдайте особую осторожность и будьте внимательны при уборке на склонах. Двигайтесь только вдоль склона вверх-вниз, избегая движения поперек склона. Уборка на склонах с углом более 15° запрещена!

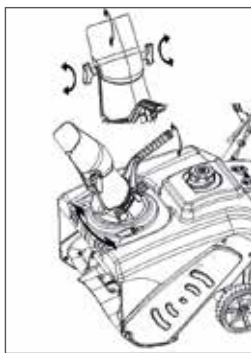

ВНИМАНИЕ!

При очистке территории от мокрого, тяжелого или плотного снега не рекомендуется использовать всю ширину захвата.

ОСТАНОВКА СНЕГООТБРАСЫВАТЕЛЯ

1. Остановите движение снегоотбрасывателя. Для этого отпустите рычаг включения привода шнека 5 (Рис. 1).
2. Дайте поработать двигателю 1 минуту без нагрузки, затем заглушите двигатель.
3. Очистите от снега шнек и желоб снегоотбрасывателя во избежание примерзания подвижных частей выброса снега.

РЕКОМЕНДАЦИИ ПО ЭКСПЛУАТАЦИИ

1. Эффективнее всего убирать снег сразу после его выпадения.
2. Для полной уборки снега немного захватывайте ранее расчищенный участок.
3. По мере возможности снег следует выбрасывать по направлению ветра.

www.agrodialog.ru

10. ТЕХНИЧЕСКОЕ ОБСЛУЖИВАНИЕ

ВИДЫ РАБОТ И СРОКИ ТЕХНИЧЕСКОГО ОБСЛУЖИВАНИЯ

Периодичность технического обслуживания и виды выполняемых работ приведены в Таблице 2.



ПРЕДУПРЕЖДЕНИЕ!

Заглушите двигатель и дайте ему остыть перед тем, как выполнять какие-либо работы по техническому обслуживанию снегоотбрасывателя, кроме необходимых работ по регулировке двигателя.



ВНИМАНИЕ!

График технического обслуживания (ТО) применим к нормальным условиям эксплуатации. Если Вы эксплуатируете снегоотбрасыватель в условиях дли-

тельных высоких нагрузок, необходимо сократить интервалы между ТО.



ПРЕДУПРЕЖДЕНИЕ!

В выхлопных газах двигателя содержится окись углерода, поэтому обслуживание следует производить на неработающем двигателе. При необходимости произвести регулировки на работающем двигателе, обеспечьте хорошее проветривание в рабочей зоне.



ВНИМАНИЕ!

Используйте только оригинальные запасные части для выполнения технического обслуживания и ремонта. Использование запасных частей, расходных материалов не соответствующих по качеству, а также использование не

ТАБЛИЦА 2. Виды работ и сроки технического обслуживания

Виды работ технического обслуживания	Перед началом работы	25 часов работы	Каждые 50 часов	Каждые 6 месяцев или 100 часов	Каждый год или 300 часов	При необходимости
Моторное масло*	Проверить уровень	X				
	Заменить	Через первые 5 часов работы	Через первые 25 часов работы	X		
Фильтр топливный*	Очистить/ Заменить				X	X
Бак топливный*	Очистить				X	
Регулировка зазоров клапанов	Проверить/ Отрегулировать				X(1)	
Обслуживание свечи зажигания*	Проверить		X			
	Заменить			X		
Крепежные детали*	Проверить/ Подтянуть	X				X
Приводные ремни и ролики*	Проверить		X			
	Заменить					X(1)
Обслуживание шнека	Проверить	X				
	Заменить					X

(1) Эти пункты должны осуществляться в авторизованном сервисном центре.

(*) Данные запчасти и расходные материалы не подлежат замене по гарантии.

оригинальных запасных частей, могут повредить снегоотбрасыватель. Выход из строя снегоотбрасывателя по этой причине не является гарантийным случаем.



ВНИМАНИЕ!

Используйте для ремонта и обслуживания снегоотбрасывателя рекомендованное масло, топливо, сменные фильтрующие элементы, оригинальные запчасти. Использование не рекомендованных смазочных материалов, не оригинальных расходных материалов и запчастей лишает Вас права на гарантийное обслуживание снегоотбрасывателя.

ЗАМЕНА МОТОРНОГО МАСЛА



ПРИМЕЧАНИЕ!

Замену масла рекомендуется производить на теплом двигателе. Это позволит слить отработанное масло более полно и быстрее.



Рис. 11 Замена моторного масла

1. Установите снегоотбрасыватель на ровной горизонтальной поверхности.
2. Очистите от загрязнений зону вокруг маслосазливной горловины.
3. Извлеките крышку-щуп (Рис. 11) из маслосазливной горловины.
4. Открутите пробку сливного отверстия (Рис. 11) и слейте отработанное масло в подготовленную для этого емкость.
5. Закрутите пробку сливного отверстия.

6. Залейте свежее моторное масло в соответствии с Разделом «Моторное масло».
7. Установите щуп в маслосазливную горловину, не закручивая его. Извлеките щуп, уровень масла должен соответствовать верхней отметке на щупе, при необходимости долейте масло до требуемого уровня.
8. Закрутите крышку-щуп маслосазливной горловины.

ОБСЛУЖИВАНИЕ ФИЛЬТРА ТОПЛИВНОГО БАКА

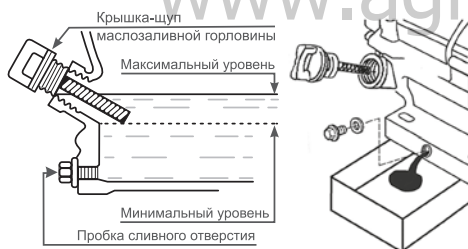
Откройте крышку топливного бака (Рис. 12) и извлеките сетчатый пластмассовый фильтр, расположенный под крышкой. Удалите частицы грязи, промойте фильтр и установите на место. Закройте плотно крышку бензобака.



Рис. 12 Чистка фильтра топливного бака.

ОБСЛУЖИВАНИЕ СВЕЧИ ЗАЖИГАНИЯ

Рекомендованная свеча зажигания E7RTC или её аналоги (CHAMPION - RL87YC, NGK - BPR7HS, DENSO - W22FPR-U, BOSCH - WR5BC).

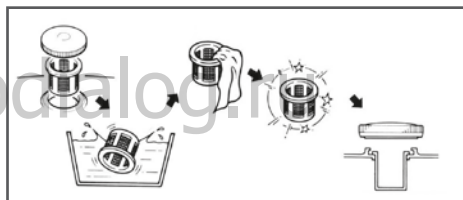

ВНИМАНИЕ!

Использование свечи зажигания, отличной по своим параметрам от рекомендованной, может привести к выходу двигателя из строя. Двигатель в этом случае не подлежит ремонту по гарантии.

1. Отсоедините колпачок свечи зажигания и удалите грязь вокруг свечи зажигания.
2. Открутите свечу зажигания свечным ключом.

**ВНИМАНИЕ!**

Никогда не выкручивайте свечу, пока двигатель полностью не остыл - существует опасность повреждения резьбовой части головки цилиндра.

3. Проверьте свечу зажигания, если электроды изношены или повреждена изоляция, замените её.
4. Измерьте зазор между электродами свечи зажигания специальным щупом. Зазор должен быть 0,7-0,8 мм (Рис. 13). При увеличении или уменьшении требуемого зазора, рекомендуется заменить свечу, так как регулировка зазора может привести к изменению качества искрообразования.
5. Аккуратно закрутите свечу зажигания руками.
6. После того, как свеча зажигания установлена на место, затяните её свечным ключом.
7. Установите на свечу колпачок.



Рис. 13 Обслуживание свечи зажигания.

**ВНИМАНИЕ!**

При установке новой свечи зажигания для обеспечения требуемой затяжки, закрутите свечу ключом еще на 1/2 оборота после посадки буртика свечи на уплотнительную шайбу. При установке бывшей в эксплуатации свечи зажигания, для обеспечения требуемой затяжки закрутите свечу ключом еще на 1/4 – 1/8 часть оборота после посадки буртика свечи на уплотнительную шайбу.

**ВНИМАНИЕ!**

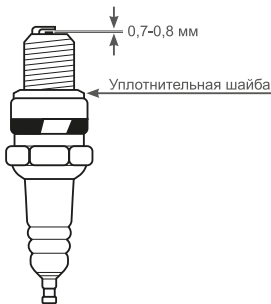
Свеча зажигания должна быть надежно затянута. Не затянутая должным образом или чрезмерно затянутая свеча зажигания может привести к повреждению двигателя.

РЕГУЛИРОВКА ЗАЗОРОВ КЛАПАНОВ**ВНИМАНИЕ!**

Зазор в клапанах необходимо проверять через каждые 300 часов работы.

Зазор в клапанах:

Впускной клапан 0,100,15 мм (холодный двигатель).

Выпускной клапан 0,15 0,20 мм (холодный двигатель).

**ВНИМАНИЕ!**

Данная операция должна осуществляться в авторизованном сервисном центре.

ХРАНЕНИЕ, ТРАНСПОРТИРОВАНИЕ, РЕАЛИЗАЦИЯ И УТИЛИЗАЦИЯ

ХРАНЕНИЕ

Снегоотбрасыватель следует хранить в сухом, не запыленном помещении. При хранении должна быть обеспечена защита устройства от атмосферных осадков. Наличие в воздухе паров кислот, щелочей и других агрессивных примесей не допускается. Устройство во время хранения должно быть недоступно для детей. Если предполагается, что снегоотбрасыватель не будет эксплуатироваться длительное время, то необходимо выполнить специальные мероприятия по консервации двигателя.



ПРИМЕЧАНИЕ!

Все работы по консервации проводятся на холодном двигателе.

1. Слейте топливо из топливного бака и карбюратора (Рис. 14). Поместите под карбюратор подходящую емкость, открутите на карбюраторе винт 1 на 2-3 оборота и слейте топливо (Рис. 14).



Рис. 14 Слив топлива из карбюратора

1. Винт для слива топлива из карбюратора

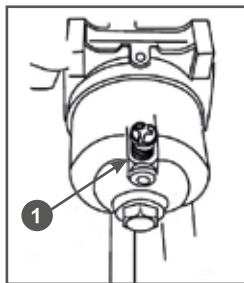

ВНИМАНИЕ!

Бензин окисляется, и портится во время хранения. Старое

топливо является причиной плохого запуска, и оно оставляет смолистые отложения, которые загрязняют топливную систему и могут быть причиной выхода двигателя из строя. Гарантия не распространяется на повреждения топливной системы или двигателя, вызванные пренебрежительной подготовкой к хранению.

2. При необходимости замените масло в двигателе.
3. Выверните свечу зажигания и залейте в цилиндр двигателя примерно одну столовую ложку чистого моторного масла. Медленно проверните коленчатый вал двигателя ручным стартером несколько раз, чтобы масло растеклось по трущимся поверхностям цилиндра и поршня, затем вверните свечу зажигания руками на место и затяните свечным ключом.
4. Проверните вал двигателя с помощью ручного стартера до тех пор, пока не почувствуете сопротивление (клапаны в этом положении закрыты).
5. Очистите ребра цилиндра от загрязнений, обработайте все поврежденные места снегоотбрасывателя, и покройте участки, которые могут заржаветь, тонким слоем масла.

ВВОД В ЭКСПЛУАТАЦИЮ ПОСЛЕ ХРАНЕНИЯ

Проверьте снегоотбрасыватель, как указано в разделе «ПОДГОТОВКА К РАБОТЕ».

Если топливо было слито во время подготовки к хранению, заполните топливный бак свежим бензином. Если Вы храните контейнер с бензином для до-

заправки, убедитесь, что он содержит свежий бензин. Бензин окисляется и портится в течение времени, ухудшая запуск двигателя.

Если цилиндр был покрыт маслом во время подготовки к хранению, двигатель может немного дымить во время запуска. Это нормально.

ТРАНСПОРТИРОВАНИЕ

Устройство можно транспортировать любым видом закрытого транспорта в упаковке производителя или без нее с сохранением изделия от механических повреждений, атмосферных осадков, воздействия химически активных веществ. Наличие в воздухе паров кислот, щелочей и других агрессивных примесей не допускается.

Перед транспортированием устройства любым видом транспорта необходимо слить все горюче-смазочные материалы и технические жидкости (топливо и моторное масло).

Во время погрузочно-разгрузочных работ устройство не должно подвергаться ударам, падениям и воздействию атмосферных осадков.

Условия транспортирования устройства при воздействии климатических факторов:

— температура окружающего воздуха от минус 40 до плюс 40°С;

— относительная влажность воздуха не более 80 % при 20°С.

Перемещение устройства с одного рабочего места на другое производится с помощью рабочих рук и колес.

РЕАЛИЗАЦИЯ

Реализация устройства осуществляется в соответствии с Федеральным законом "Об основах государственного регулирования торговой деятельности в Российской Федерации" от 28.12.2009 N 381-ФЗ, Правилами реализации товаров в предприятиях, а также иными подзаконными нормативными правовыми актами.

УТИЛИЗАЦИЯ

Утилизация устройства должна производиться в соответствии с нормами законодательства РФ, в частности Федеральным законом N7-ФЗ от 10.01.2002 «Об охране окружающей среды». Помните о необходимости охраны окружающей среды и экологии. Прежде чем слить какие-либо жидкости, выясните правильный способ их утилизации. Соблюдайте правила охраны окружающей среды при утилизации моторного масла, топлива, фильтров.

12. ПОИСК И УСТРАНЕНИЕ НЕИСПРАВНОСТЕЙ

Проблема	Причина	Метод устранения
Двигатель не запускается	Нет топлива в баке	Залить топливо
	Неисправна свеча зажигания	Проверить и заменить свечу
	Неисправно магнето	Заменить магнето*
	Старое, некачественное топливо	Заменить топливо
	Не работает ручной топливный насос	Заменить насос*
	Открыта воздушная заслонка	Закрыть воздушную заслонку
Потеря мощности двигателя	Засорена топливная система	Прочистить *
	Большой объем забираемого снега или мусора	Уменьшить скорость движения. Отрегулировать салазки
	Забит нагаром глушитель	Прочистить или заменить глушитель
Большая вибрация	Ослабло крепление деталей, либо поврежден шнек	Проверить крепление, заменить неисправные части
Не вращается шнек	Неправильно отрегулирован трос привода шнека	Отрегулировать трос
	Порван ремень привода	Заменить ремень*

(*) Данные работы рекомендуется проводить в авторизованном сервисном центре. Если неисправность своими силами устранить не удалось, а также в случае возникновения других неисправностей, обратитесь в авторизованный сервисный центр.

РЕГУЛИРОВКА ТРОСА ПРИВОДА ШНЕКА

Для регулировки троса привода шнека поднимите кожух 1 пружины троса 2 вверх, затем переставьте Z-образный конец троса 3 в одно из отверстий пружины (Рис. 14). Наденьте кожух на пружину. Проверьте вращение шнека.



ПРИМЕЧАНИЕ!

При слабом натяжении троса шнек при работе будет проскальзывать. При чрезмерно сильном натяжении троса, при отключении привода шнека — шнек не будет останавливаться.



Рис. 14 Регулировка троса привода шнека

13. ГАРАНТИЙНЫЕ ОБЯЗАТЕЛЬСТВА ПРОИЗВОДИТЕЛЯ

Условия предоставления гарантии

Компания АСТАРИ предоставляет гарантийные обязательства на поставляемое оборудование, в течение установленного отрезка времени, указанного в гарантии (гарантийном талоне) преждевременно вышедшего из строя по вине предприятия изготовителя, при условии соблюдения требований по монтажу, эксплуатации и техническому обслуживанию, изложенных в инструкции по эксплуатации.

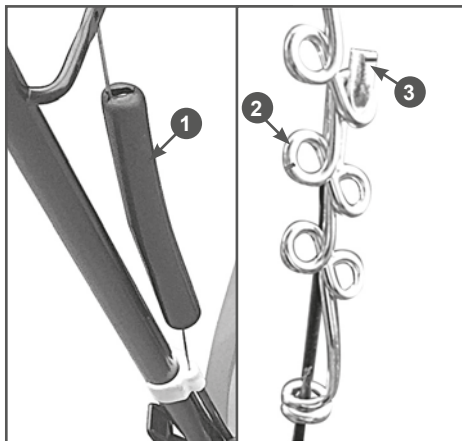
Гарантия действительна только при наличии у Владельца правильно и четко заполненного гарантийного талона, имеющего печать продавца, подпись с расшифровкой Ф.И.О., дату продажи, модель, серийный номер.

Исключения из гарантии

Гарантийные обязательства не распространяются на неисправности оборудования (техники), возникшие в результате:

- несоблюдения пользователем предписаний инструкции по эксплуатации изделия и/или условий гарантийного талона;
- несвоевременного прохождения планового технического обслуживания (ТО) в Авторизованных Сервисных Центрах, сроки которого указаны в инструкции по эксплуатации (при этом ТО проводится не реже одного раза в 6 месяцев, если иное не указано в инструкции по эксплуатации);
- внесения конструктивных изменений в оборудование без согласования с Поставщиком;
- установки или использования на оборудовании неоригинальных запасных частей, расходных материалов и/или аксессуаров;
- несоблюдения правил хранения, монтажа, подключения и/или эксплуатации оборудования, в том числе применение изделия не по

назначению;

- использования топлива, топливных смесей, иных горюче-смазочных материалов, а также химических веществ и других технологических жидкостей ненадлежащего качества и/или не соответствующих требованиям завода-изготовителя (производителя);
- естественного износа деталей, узлов и аксессуаров, в том числе вызванных примесями ржавчины, пыли, других частиц и другими примесями, а также естественной потери товарного вида деталей внешней и внутренней отделки оборудования в процессе эксплуатации;
- ремонта оборудования неавторизованными сервисными центрами;
- повреждений, возникших в результате внешнего механического воздействия, полученных в период транспортировки, доставки, монтажа или эксплуатации, а также воздействия внешних факторов, дефектов дорожного покрытия, наездов на препятствия и обстоятельств непреодолимой силы;
- наличия внутри оборудования посторонних предметов, насекомых, животных, материалов и иных посторонних предметов;
- продолжения эксплуатации оборудования с повреждёнными узлами и/или аксессуарами.

Гарантийные обязательства не распространяются на:

- случаи, связанные с затратами конечного пользователя на работы, запасные части и материалы, необходимые для выполнения планового технического обслуживания (ТО) оборудования, предусмотренного в инструкции по эксплуатации оборудования (регулировка, смазка и очистка узлов, деталей и агрегатов, замена фильтрующих элементов, элементов привода, свечей и эксплуатационных жидкостей и т.д.);
- принадлежности, расходные материалы и аксессуары, узлы и запчасти, вышедшие из строя вследствие естественного износа, такие как: фильтры, предохранители, свечи зажигания, лампочки, приводные ремни, уплотнения (сальники, пыльники, сепараторы, др.), тросы подъема/опускания механизмов, а также другие быстроизнашиваю-

щиеся запасные части и расходные материалы, необходимые для проведения технического обслуживания согласно требованиям завода-изготовителя (производителя);

- неисправности, возникшие в результате перегрузки оборудования;
- оборудование, используемое не по назначению, в том числе технику любительского класса (бытовую), используемую в коммерческих или иных целях, отличных от частного использования в быту;
- изделие с удаленным, стертым или измененным заводским номером, а также если данные на оборудовании не соответствуют данным в гарантийном талоне;
- оборудование, у которого гарантийный талон оформлен ненадлежащим образом (в том числе не заполнены данные о технике, и/или продавце, и/или покупателе, отсутствуют подписи и/или печать, не представлены даты).

www.agrodialog.ru

**ПРОИЗВОДИТЕЛЬ
ОСТАВЛЯЕТ ЗА СОБОЙ ПРАВО
БЕЗ ПРЕДВАРИТЕЛЬНОГО УВЕДОМЛЕНИЯ
ВНОСИТЬ ИЗМЕНЕНИЯ В КОМПЛЕКТНОСТЬ,
КОНСТРУКЦИЮ ОТДЕЛЬНЫХ ДЕТАЛЕЙ
И УЗЛОВ, НЕ УХУДШАЮЩИЕ КАЧЕСТВО
ИЗДЕЛИЯ. ПОСЛЕ ПРОЧТЕНИЯ РУКОВОДСТВА
СОХРАНИТЕ ЕГО В ДОСТУПНОМ
И НАДЕЖНОМ МЕСТЕ*.**

www.agrodialog.ru

Адреса сервисных центров в вашем регионе вы можете найти на сайте

www.evoline-rus.ru

ПРОИЗВОДИТЕЛЬ: Zhejiang Zhouli Industrial Co., Ltd.
Адрес: Китай, Jinyan Mountain Industry Function Area QuanXi, Wuyi,
Zhejiang, China
тел.: +86-579-87989170

* – С последней версией руководства по эксплуатации можно ознакомиться на сайте www.evoline-rus.ru.