

MASCHINENFABRIK  
**REMARC**  
MADE IN GERMANY



## Садовый пылесос

### Remarc LS 3500 / LS 5000



agrodialog.ru

## Инструкция по эксплуатации

Модели	
LS 3500	LS 5000

# 1 Важная основная информация

Мы рады, что Вы выбрали садовый пылесос производства Remarc GmbH.

**Перед вводом устройства в эксплуатацию, внимательно прочитайте данное руководство.**

## Общие сведения

- Соблюдение указаний, содержащихся в настоящей инструкции, обеспечивает безопасную и эффективную эксплуатацию устройства.
- Перед началом работы с устройством оператору следует внимательно прочесть и понять данную инструкцию.
- Основным условием безопасного использования устройства является соблюдение всех указанных инструкций по технике безопасности.

## Хранение руководства по эксплуатации

- Инструкция по эксплуатации должна храниться в непосредственной близости от устройства.
- Оператор должен иметь возможность в любой момент ознакомиться с руководством по эксплуатации.

## Правила техники безопасности

- При эксплуатации устройства должны соблюдаться как общепринятые правила техники безопасности, так и специфические правила техники безопасности, прописанные в данной инструкции.
- Должны соблюдаться правила безопасности труда в соответствии с национальным законодательством.

## Прочие документы

Список запасных частей, чертеж запасных частей, декларация соответствия.

## Символы

	<b>Опасность!</b> Этот символ предостерегает от ситуации, представляющей прямую угрозу тяжелых травм и гибели
---	--

	<b>Предупреждение!</b> Этот символ указывает на источник опасности, который может привести к смерти или к тяжелым телесным повреждениям
---	--

	<b>Осторожно!</b> Указание на возможную угрозу, которая может привести к незначительным или легким телесным повреждениям
---	---

<b>Внимание!</b>
Этот символ указывает на источник опасности, который может привести к смерти или к тяжелым телесным повреждениям

## Ограничение ответственности

Ответственность со стороны производителя исключается в следующих случаях:

- Несоблюдение указаний инструкции по эксплуатации.
- Использование машины и навесного оборудования не по назначению
- Эксплуатация оборудования неквалифицированным персоналом.
- Использование не оригинальных запасных деталей.
- Самовольное переоборудование машины и навесного оборудования.

## Охрана авторских прав

© Remarc GmbH

Копирование инструкции по эксплуатации разрешено только в учебных целях в пределах предприятия.

## Гарантийные обязательства

Мы бесплатно устраняем неисправности в течение гарантийного срока (только гарантийные случаи!) При возникновении неисправностей обратитесь, пожалуйста, к продавцу, у которого Вы приобрели данное устройство, с предъявлением документа, подтверждающего покупку.

**Применение по назначению**

Данное устройство предназначено для применения в качестве садового пылесоса для уборки листвы и мусора.

Любое другое применение считается не соответствующим назначению. Производитель не несет ответственности за ущерб, причиненный в результате такого использования. Риски за это принимает на себя пользователь.

**Возможное применение не по назначению**

- Не следует всасывать проволоку, кабель или тяжелые камни. Возможны повреждения машины и травмы оператора от разлетающихся элементов.
- Не следует подталкивать ногами предметы под всасывающее сопло (Опасность травм!)
- Не следует всасывать материалы, которые могут привести к блокировке крыльчатки. (Материальный ущерб!)

**Общие источники опасности**

**Применение и обслуживание**

- Перед началом работы следует проверять машину, включая навесное оборудование, на предмет надлежащего состояния и безопасность эксплуатации.
- Оператор должен использовать машину в соответствии с предназначением.
- Запрещается эксплуатация в закрытых помещениях.
- Машину разрешается использовать только на поверхностях, указанных в инструкции.
- Обслуживание машины должно производиться только лицами, прошедшими соответствующий инструктаж и ознакомленными с руководством по эксплуатации.
- При запуске двигателя запрещается присутствие третьих лиц вблизи машины.
- Никогда не следует оставлять машину без присмотра.
- После окончания работы следует заглушить двигатель и обеспечить неподвижность машины.
- Оператор несет ответственность за вред, причиненный третьим лицам или их имуществу.

**Специфические риски**

- Не следует всасывать легковоспламеняющиеся материалы или горячие предметы (например, уголь от гриля) (Опасность для жизни из-за воспламенения!).

**Риски из-за работы двигателя**

- Во время эксплуатации устройства не следует прикасаться к деталям двигателя. Существует значительная опасность получения ожогов от соприкосновения с горячей поверхностью.
- Перед началом ремонтных работ, технического обслуживания, очистки следует заглушить двигатель и дать ему остыть.



Следует держать достаточную дистанцию от горячих поверхностей.



Опасность получения травм от вращающихся деталей. К деталям машины можно прикасаться только тогда, когда они полностью остановлены.

- Не следует заливать бензин при работающем двигателе, существует угроза для жизни из-за возгорания или взрыва.
- В случае попадания бензина на двигатель и корпус устройства, возникает опасность для жизни оператора и окружающих его людей. В связи с этим пролитый бензин необходимо немедленно удалить с поверхности.
- Пролитый бензин следует сразу же вытирать салфеткой, т.к. существует опасность для жизни из-за возгорания и взрыва
- Бензин следует хранить в предусмотренных для этого емкостях.
- Выхлопные газы являются ядовитыми и опасными для здоровья, вдыхать их нельзя.

**Риски для детей, пожилых людей и домашних животных**

- Машину нельзя оставлять на наклонной поверхности.
- Не следует допускать присутствия детей, пожилых людей и домашних животных / сельскохозяйственных животных непосредственной близости от работающего устройства.
- Детям запрещается играть с машиной.

**Техническое обслуживание**

- Работы по ремонту, техническому обслуживанию и очистке, а также по устранению функциональных неисправностей могут производиться только при выключенном приводном механизме и двигателе. При необходимости следует извлекать свечи зажигания.
- Очистку устройства нельзя производить водной струей под давлением (опасность короткого замыкания или других повреждений).
- Работы с машиной всегда следует производить с использованием перчаток и рабочего инструмента.
- Использовать только оригинальные запасные части, рекомендованные заводом-изготовителем.

**Квалификация оператора**

- Людям с ограниченными физическими, сенсорными или умственными способностями запрещено эксплуатировать устройство. Запрещается обслуживание машины лицами, не достигшими 16 лет.
- При эксплуатации устройства оператору запрещено находиться под действием алкоголя, наркотических средств.

**Маркировка для обеспечения безопасности**



Следует прочесть руководство по эксплуатации и указания по технике безопасности до начала эксплуатации устройства



Опасность от разлетающихся элементов при работающем двигателе. Следует соблюдать безопасную дистанцию 3 м.

**Предохранительные устройства**

- не следует снимать защитные устройства во время эксплуатации.
- следует немедленно устранять повреждения, возникшие в защитных устройствах.

**Поведение в аварийной ситуации**

- Немедленно остановитесь.
- Заглушите двигатель.
- Отойдите от машины.



При эксплуатации необходимо использовать средства защиты органов слуха и зрения.

## 2.7 Средства защиты

- Обувь с нескользящей подошвой
- Плотно прилегающая одежда
- Защитные наушники
- Защитные перчатки
- Защитные очки

- Устраните аварийную ситуацию.

## 2.10 Защита окружающей среды

- масла и смазочные материалы должны храниться надлежащим образом, отдельно и утилизироваться в соответствии с законодательными нормами. Не следует допускать их попадания в окружающую среду.
- упаковочные материалы предназначены для повторной переработки. Следует передавать их на переработку.
- оборудование, отслужившее срок, содержит ценные материалы, подлежащие повторной переработке, которые должны передаваться на утилизацию, Они могут утилизироваться через общие системы сбора.

## 3 Технические данные

Модель	LS 3500	LS 5000
Двигатель	Honda Gx120 2,4 кВт / 3,2 лс	Honda GX160 3,6 кВт/4,8 лс
Рабочая ширина (см)	80	80
Мешок для сбора мусора (л)	240	240
Размеры: Д х Ш х В (см)	160 x 82 x 119	163 x 82 x 119
Стояночный тормоз	Да	Да
Объем бака	2,0 л	3,1 л
Расход бензина (при 3600 оборотах в минуту)	1,1 л	1,5 л
Скорость при движении вперед	•	3 км/ч
Скорость при движении назад	•	•
Вес (кг)	68	84,6
Передние колеса	180 / 45	180 / 45
Задние колеса	300 / 100	300 / 100
Давление воздуха в шинах	1,8 бар	1,8 бар
Гарантированный уровень звуковой мощности	102,0 дБ	102,0 дБ
Уровень звукового воздействия на слух оператора	90,6 дБ	90,6 дБ
Вид мешка для сбора мусора	Тонкий с замком «молния»	Тонкий с замком «молния»

### 3.1 Область применения

Данное устройство применяется для очистки поверхностей от мусора и листвы на открытой местности.

#### 4. Конструкция и функционал

##### Краткое описание

Садовый пылесос предназначен для сбора листвы и мусора. Он оснащен бензиновым двигателем. Мешок для сбора мусора является съемным и предназначен для сбора листвы и грубых отходов.

##### Обзор LS 3500, LS 5000

1	Всасывающее сопло
---	-------------------



2	Корпус воздуходувки
3	Выдувной патрубок
4	Акселератор (кроме LS 3500)
5	Мешок для сбора мусора
6	Рычаг регулировки всасывающего сопла по высоте.
7	Колесо с педалью тормоза
8	Скоба привода колес (только LS 5000)

##### Элементы системы управления LS3500, LS 5000

www.agroecology.ru

1. Регулировка всасывающего сопла по высоте (№ 6)	<p>1. Низко 2. По центру 3. Высоко</p>
2. Увеличение воздушного потока	<b>Просто расстегнув молнию мусоросборника, Вы увеличите воздушный поток, а с ним – и мощность всасывания.</b>
3. Мешок для сбора мусора	Очистите мешок для сбора мусора, открыв замок «молнию» на задней стороне мешка.
4. Акселератор (LS 5000)	MAX = полный газ MIN = холостой ход
5. Скоба привода колес (LS 5000)	<p>Скоба: Приподнята - привод включен Опущена - привод отключен</p>

##### Стояночный тормоз

6. Стояночный тормоз (№ 7)	<u>Поставьте машину на тормоз:</u>
----------------------------	------------------------------------



- Ногой нажмите педаль тормоза вниз
- Снятие с тормоза:
- Резко потяните пылесос на себя.

## **Рабочее место оператора и зоны повышенной опасности**

### **Рабочее место:**

За устройством перед рукояткой управления

### **Зоны повышенной опасности:**

- Зоны загрузки всасывающего сопла
- Область разгрузки воздуходувки (без мешка для сбора мусора)

## **Комплектующие и запасные части**

### **Оригинальные детали**

Разрешается использовать только оригинальные запасные части и комплектующие.

## **5 Доставка, транспортировка, хранение**

### **5.1 Доставка**

#### **Риски из-за большого собственного веса**

- Машину нельзя поднимать вручную.

После доставки необходимо проверить машину на комплектность и возможное наличие повреждений.

### **5.2 Транспортировка**

#### **Транспортировка без упаковки**

- Остановить работу машины.
- Задействовать стояночный тормоз.
- Закрыть бензиновый кран.
- Закрепить машину фиксирующими ремнями.

### **5.3 Хранение**

- Не хранить под открытым небом.
- Не подвергайте воздействию агрессивных веществ
- Предварительно очищать мягкой щеткой.

## 6 Первичный ввод машины в эксплуатацию

### Безопасность

#### Несанкционированный запуск

- Во время очистки мешка для сбора мусора необходимо остановить двигатель машины.

#### Риски из-за недостаточного соблюдения порядка и чистоты

- Регулярно очищайте машину от присохшей грязи и песка.
- Проверяйте машину на наличие блокирующих предметов.

#### Риски из-за неустановленных предохранительных устройств



#### **Осторожно!**

#### **Опасность травм из-за мощности всасывания!**

При вмешательстве в турбину существует опасность втягивания и ампутации частей тела.

- ✓ Во время эксплуатации не трогайте всасывающее сопло.
- ✓ Не снимайте защитный чехол во время работы.

### Требования к месту установки

- Устанавливайте машину только на ровной поверхности с устойчивым основанием.
- Навесные и прицепные устройства устанавливайте только на ровной поверхности с устойчивым основанием.

### Монтаж

Необходимо соблюдать инструкцию по монтажу, прилагаемую к настоящей инструкции по эксплуатации.

### Первичный ввод в эксплуатацию

#### Запуск машины

1. Залейте бензин в бензобак
2. Проверьте двигатель, уровень масла (смотри инструкцию по эксплуатации Honda)
3. Наденьте средства защиты
4. Навесьте мешок для сбора мусора
5. Установите топливный кран в позицию «ВКЛЮЧЕНО» («ON»)
6. Рычаг привода воздушной заслонки переведите в положение «ЗАКРЫТО» («CLOSE»)
7. Акселератор установите на «МАКСИМУМ» («MAX»)
8. Запустите двигатель (выключатель установите в позицию «ВКЛЮЧЕНО» («ON»))
9. Рукоятку запуска слегка потяните до возникновения сопротивления.
10. Сильно потяните рукоятку запуска
11. Осторожно переместите рукоятку запуска назад

## 7 Обслуживание

### Действия до эксплуатации

#### Начало работы

- ✓ Мешок для сбора мусора навешен
- ✓ Высота всасывающего сопла отрегулирована
- ✓ Бензобак заполнен
- ✓ Акселератор установлен в положение «СТОП / МИНИМУМ» («STOP / MIN»)

#### Включение и выключение

##### Включение

1. Переместите рычаг привода воздушной заслонки в положение «ЗАКРЫТО» («CLOSE»)
2. Установите топливный кран в положение «ВКЛЮЧЕНО» («ON»)
3. Установите выключатель двигателя в положение «ВКЛЮЧЕНО» («ON»)
4. Установите акселератор в положение «МАКСИМУМ» («MAX»)
5. Потяните пусковой трос
6. Двигатель работает – вытащите воздушную заслонку, установите в положение «ОТКРЫТО» («OPEN»)
7. Установите акселератор на желаемую мощность (только для LS 5000)

##### Выключение

1. Установите акселератор в положение «СТОП / МИНИМУМ» («STOP / MIN»)
2. Установите выключатель двигателя в положение «ВЫКЛЮЧЕНО» («OFF»)

##### Выключение в аварийной ситуации

1. Отключите привод (только для LS 5000)
2. Установите выключатель двигателя в положение «ВЫКЛЮЧЕНО» («OFF»)

### 7.3 Эксплуатация в обычных условиях



#### **Осторожно!**

#### **Опасность травм из-за легковоспламеняющихся материалов и сильного нагрева!**

Материалы, которые попадают на горячую поверхность, из-за воспламенения могут привести к получению тяжелых ожогов на теле (например, такой горячий или горящий материал как уголь).

- ✓ Держите легковоспламеняющиеся предметы на удалении от машины.
- ✓ Не следует всасывать пролитый бензин или аналогичные материалы.

Модель	Особенности
LS 3500	<ul style="list-style-type: none"><li>• Привод колес отсутствует. Перемещение осуществляется вручную.</li><li>• Если собираемый материал тяжелый, опустите сопло посредством перемещения рукоятки (смотри пункт 4.4 № 6)</li><li>• Очистка мешка только при выключенном двигателе. (смотри пункт 7.4)</li></ul>

<p>Очистка мешок для сбора мусора</p> <p>LS 5000</p>	<p>1. Выключите скобу для включения привода колес</p> <ul style="list-style-type: none"> <li>• Если собираемый материал тяжелый, опустите сопло посредством перемещения рукоятки (смотри пункт 4.4 № 6)</li> <li>• При помощи акселератора можно изменить мощность двигателя</li> <li>• Очистка мешка только при выключенном двигателе.</li> </ul>
--	--



### Осторожно!

**Опасность травм из-за воздушных ударов!**

Работы при включенном двигателе могут привести к получению травм.

Всегда выключайте двигатель при:

- ✓ Любых работах с мешком для сбора мусора.
- ✓ Любых работах с всасывающим соплом и подводящим каналом.

1. Акселератор установите в положение »СТОП / МИНИМУМ« (»STOP / MIN«)
2. Заглушите двигатель
3. Откройте замок «молнию» на обратной стороне
4. Откиньте вверх свободную часть мешка для сбора мусора и закрепите на застежке-липучке
5. Очистите при помощи рукоятки на передней стороне
6. Закройте замок «молнию»
7. Включите двигатель
8. Задействуйте акселератор и приводной механизм.

#### Деятельность после эксплуатации

1. Выключите двигатель
2. Удалите грязь и песок ручной щёткой
3. Запускайте машину только в чистом и сухом виде.
4. Задействуйте стояночный тормоз
5. Закройте бензиновый кран

## 8 Техническое обслуживание

### 8.1 Безопасность



#### Осторожно!

**Опасность травм из-за ненадлежащего проведения работ по техническому обслуживанию!**

Неправильно проводимые работы могут привести к тяжелым телесным повреждениям и материальному ущербу.

- ✓ Следует обеспечить достаточную площадь для проведения монтажных работ.
- ✓ Уложите комплектующие по отдельности.
- ✓ Заново установите все комплектующие.
- ✓ Заново установите все предохранительные устройства.
- ✓ Не следует допускать посторонних в опасную зону.

### 8.2 План технического обслуживания

Интервал	Работы по техническому обслуживанию	Ссылка на пункт:
Регулярно	Очищайте машину	8.3.1
	Очищайте мешок для сбора мусора	8.3.2
	Проверяйте и очищайте всасывающий шланг	8.3.4
	Проверяйте давление воздуха в колесах	8.3.5
	Очищайте воздушный фильтр двигателя	8.3.6

### Техническое обслуживание



#### Осторожно!

**Опасность травм из-за разлетающихся элементов и горячих поверхностей!**

Никогда не производите работы по ремонту и очистке при нахождении машины в режиме эксплуатации или холостого хода, так как это может привести к возгоранию и получению резаных ран.

- ✓ Остановите машину и двигатель и дайте им остыть.
- ✓ Все работы следует производить в защитной одежде и перчатках.
- ✓ Избегайте прикосновения к горячим деталям.

#### Очистить машину

#### Осторожно!

#### Материальный ущерб!

Не мойте машину разбрызгиваемой водой.

- Очищайте машину мягкой щеткой и вытирайте влажной тряпкой.

#### Очистить мешок для сбора мусора

1. Установите выключатель двигателя в положение »ВЫКЛЮЧЕНО« (»OFF«)
2. Отделите мешок для сбора мусора от продувочного патрубка (Смотри главу 4.2 № 3).
3. Отделите петли от ручки.
4. Выверните наизнанку внутреннюю сторону мешка для сбора мусора.
5. Возможны следующие методы очистки:
  - полностью выбить мешок для сбора мусора



- очистить в ванне с водой
  - промыть водой
  - промышленная очистка
6. Полностью высушите мешок для сбора мусора
  7. Замок «молнию» очищайте мягкой щеткой и натрите небольшим количеством талька
  8. Снова используйте мешок для сбора мусора.

### 8.3.4 Очистка всасывающего сопла

1. Установите выключатель двигателя в положение »ВЫКЛЮЧЕНО« (»OFF«)
2. Ослабьте винты на всасывающем сопле с помощью гаечного ключа
3. Извлеките сопло из паза.
4. Очистите сопло от посторонних предметов
5. Поместите сопло в паз и зафиксируйте винтами.

### 8.3.5 Давление воздуха в колесах

- Контролируйте давление воздуха в колесах и при необходимости увеличивайте его до 1,8 бар.

### 8.3.6 Очистка воздушного фильтра двигателя

- Важно, при частом использовании!
- Эксплуатируйте и очищайте воздушный фильтр в соответствии с инструкцией по эксплуатации двигателя фирмы Honda.

## 9 Диагностика неисправностей

### Безопасность

Действия при обнаружении неисправностей и несчастных случаях:

1. Произведите аварийную остановку (покиньте рабочее место)
2. Остановите работу машины
3. Установите причину неисправности
4. Устраните неисправность или свяжитесь с дилером

### Адреса сервисных центров

*При возникновении неисправностей, проблем или по иным причинам следует обратиться к вашему консультанту. При обращении всегда следует указывать серийный номер машины. (Смотри заводскую табличку на машине или на титульном листе инструкции по эксплуатации).*

### Первостепенные меры по устранению неисправностей

Неисправность / сообщение об ошибке	Возможные причины	Устранение неисправностей
Двигатель не запускается	Выключатель зажигания на двигателе установлен в положении »ВЫКЛЮЧЕНО« (»OFF«)	Установите выключатель зажигания на двигателе в положение »ВКЛЮЧЕНО« (»ON«)
Двигатель не набирает обороты	Пустой топливный бак Неисправна свеча зажигания Закупорен топливный кран, или присутствует вода в бензине Загрязнен воздушный фильтр	Наполните топливный бак Замените свечу зажигания Доставьте машину дистрибьютору  Очистите воздушный фильтр
Перегревается двигатель	Неправильно установлен карбюратор  Слишком мало моторного масла Загрязнен воздушный фильтр	Установите карбюратор (дистрибьютор) Долейте моторное масло Очистите воздушный фильтр (инструкция по эксплуатации Honda)
Слабая мощность всасывания	Мешок для сбора мусора переполнен Загрязнена фильтрующая поверхность мешка для сбора мусора Закупорено всасывающее сопло	Освободите мешок для сбора мусора Очистите фильтрующую поверхность (очистка по необходимости) Очистите сопло
Привод колеса проскальзывает	Проскальзывает муфта передачи	Сообщите дистрибьютору

**10 Декларация соответствия**

Декларация соответствия ЕС

MASCHINENFABRIK  
**REMARC**  
MADE IN GERMANY



Мы

**Remarc GmbH  
Reimersstr. 36  
D-26789 Leer**

заявляем, что машина

**Садовый пылесос**

тип

**LS 3500 / LS 5000**

соответствует следующим Директивам ЕС:

**2006 / 42 / ЕС**

Используемый метод оценки соответствия:

**Приложение VI**

Leer, 24.09.2022

**Андреас Брунс**  
Руководитель предприятия

# Инструкция по монтажу универсального пылесоса

## 1 Доставка, транспортировка, хранение

---

### Доставка

#### Риски из-за большого собственного веса

- Машину нельзя поднимать вручную.
- Машину следует перемещать с помощью транспортера, прицепив за ручки.
- Доставляйте детали машины из упаковки по одной.
- После доставки необходимо проверить машину на комплектность и возможное наличие повреждений.
- Машина доставляется дистрибьютору частично собранной.
- Монтаж и первичный ввод в эксплуатацию должен производить дилер или специалист в данной сфере.

#### Упаковка

- Упаковочные материалы следует утилизировать отдельно.

## 2 Монтаж и установка

---



### **Осторожно!**



#### **Опасность защемления при монтаже!**

Во время установки элементов конструкции могут быть защемлены части тела.

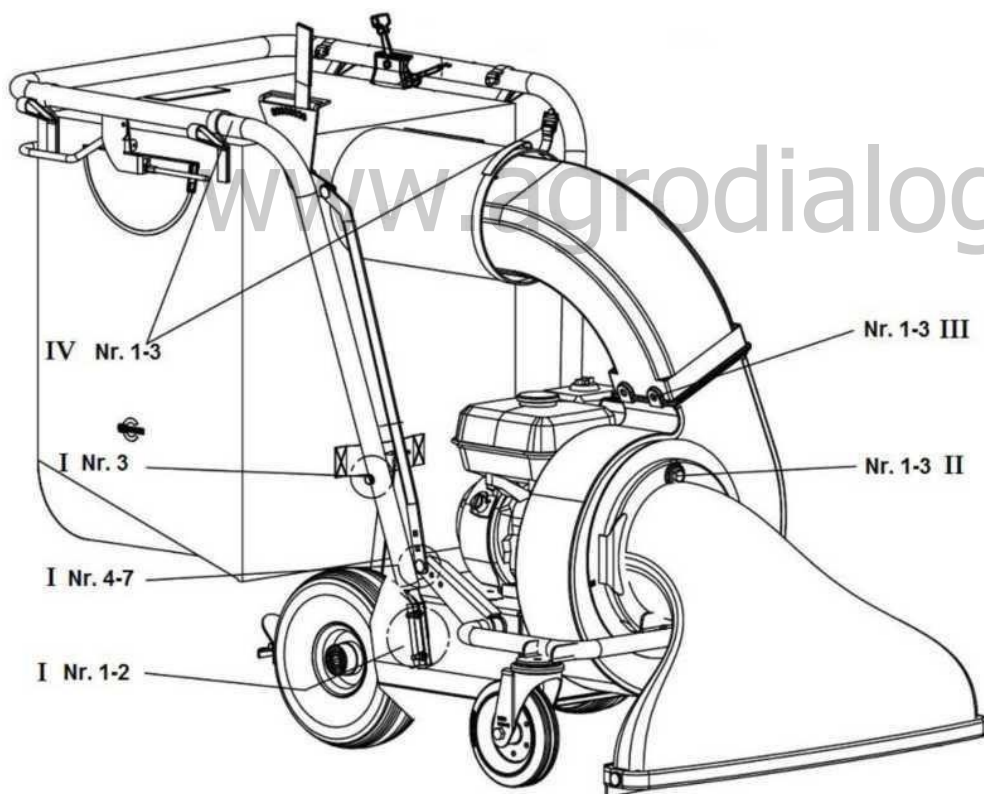
- ✓ Во время монтажа следует носить плотно прилегающую одежду и защитные перчатки.

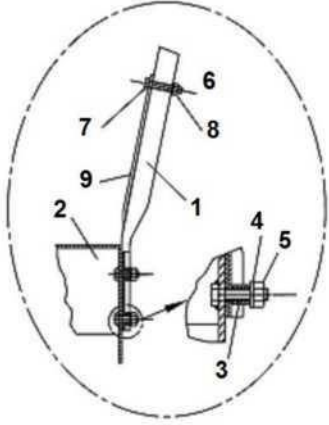
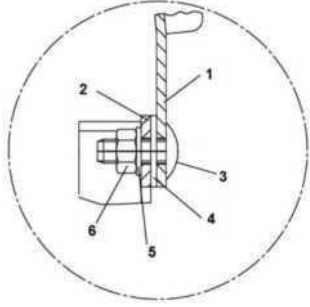
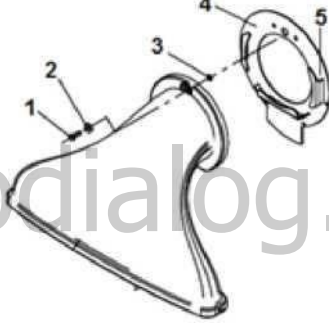
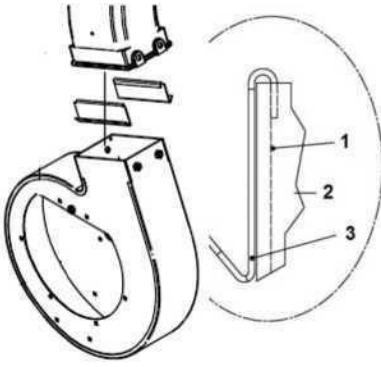

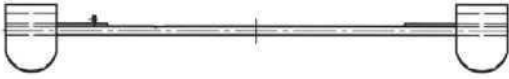
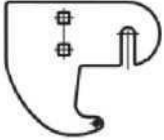
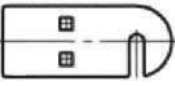
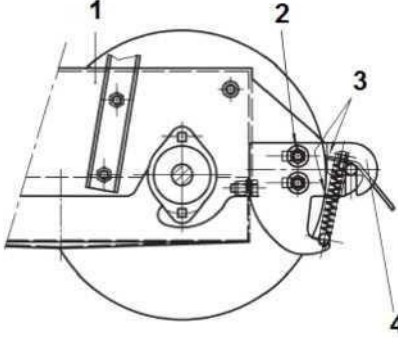
LS 3500	LS 5000		
<b>I</b>	<ol style="list-style-type: none"> <li>1. Переместите направляющую балку с обеих сторон консоли двигателя над приваренными винтами.</li> <li>2. Соедините винтами направляющую балку с расположенной между ними распорной трубкой консоли двигателя.</li> <li>3. Привинтите распорку с обеих сторон направляющей балки.</li> </ol>		<p>Чертеж детали:</p> <ol style="list-style-type: none"> <li>1. направляющая балка</li> <li>2. консоль двигателя</li> <li>3. распорная трубка</li> <li>4. шайба 8,4</li> <li>5. стопорная гайка М8</li> <li>6. распорка</li> <li>7. вертикальный винт М8х45</li> <li>шайба 8,4</li> <li>8. шайба 8,4</li> <li>стопорная гайка М 8</li> </ol>
	<ol style="list-style-type: none"> <li>4. Совместите места соединения регулировочной рейки и стойки колеса.</li> <li>5. Вставьте винт снаружи через регулировочную рейку.</li> <li>6. Установите пластмассовую шайбу между обеими рейками.</li> <li>7. Установите винт с гайкой.</li> </ol>		<p>Чертеж детали:</p> <ol style="list-style-type: none"> <li>1. регулировочная рейка</li> <li>2. держатель стойки колеса</li> <li>3. винт с полупотайной головкой М8х20</li> <li>4. пластмассовая шайба</li> <li>5. шайба 8,4</li> <li>6. гайка М8</li> </ol>
<b>II</b>	<ol style="list-style-type: none"> <li>1. Переместите фланец на всасывающем сопле между горизонтальными углами до нижнего угла охвата.</li> <li>2. Выступ на фланце должен совпадать с отверстием угла охвата.</li> <li>3. Закрепите сопло предварительно установленным винтом.</li> </ol>		<p>Чертеж детали:</p> <ol style="list-style-type: none"> <li>1. винт с шестигранной головкой</li> <li>2. шайба</li> <li>3. стопорная шайба</li> <li>4. крышка воздуходувки</li> <li>5. угол охвата</li> </ol>
<b>III</b>	<ol style="list-style-type: none"> <li>1. Повесьте опорные листы снаружи в паз корпуса воздуходувки.</li> <li>2. Вставьте выдувной патрубок в паз корпуса воздуходувки.</li> <li>3. Закрепите детали 4 винтами.</li> </ol>		<p>Чертеж детали:</p> <ol style="list-style-type: none"> <li>1. стенка корпуса воздуходувки</li> <li>2. корпус воздуходувки</li> <li>3. опорный лист</li> </ol>
<b>IV</b>	<ol style="list-style-type: none"> <li>1. Мешок для сбора мусора закрепите 4 петлями на направляющей балке.</li> <li>2. Соединительный элемент мешка для сбора мусора натяните над выдувным патрубком.</li> <li>3. Закрепите соединительный элемент натяжной лентой.</li> </ol>		

Тормоз для: LS 3500      LS 5000	Детали	Описание
	Тяга тормозного привода	1. Установите тягу тормозного привода на консоль двигателя, положение смотри на рисунке 1.
	Левая стопорная шайба с накладкой	2. Установите левую стопорную шайбу слева, правую стопорную шайбу справа в пазы консоли двигателя.
	Правая стопорная шайба с накладкой	3. Установите накладки стопорных шайб над тягой тормозного привода.
	1. Консоль двигателя 2. Винт с полупотайной головкой шайба Стопорная гайка 3. Тормозная пластина 4. Левая стопорная шайба	4. Стопорные шайбы зафиксируйте соответственно 2 винтами на консоли двигателя (вставьте снаружи). 5. Стопорную гайку слегка подтяните шайбой. 6. Закрепите один конец натяжной пружины на левой стопорной шайбе. 7. Второй конец зацепите за пластину тяги тормозного привода. 8. Надавите на тормоза на шинах. 9. Затяните винтовые соединения.
		

Вилка переключения передач для муфты двигателя в рулевой рукоятке для LS 5000

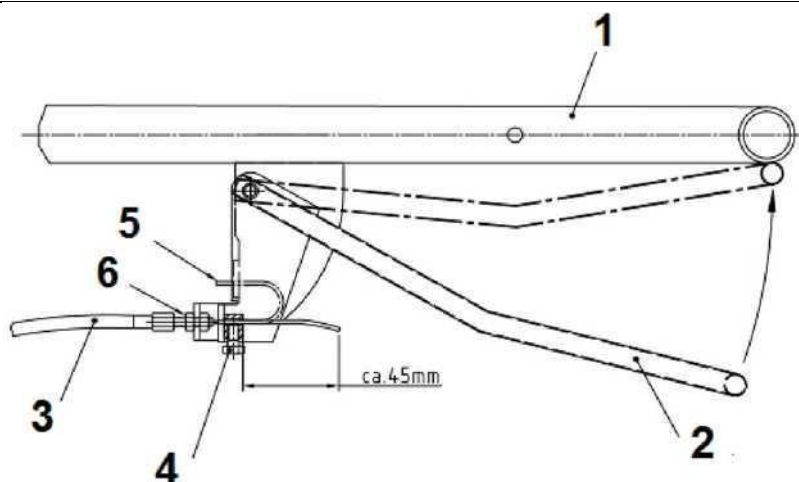

1. Рулевая рукоятка
2. Вилка переключения передач
3. Трос Бодена
4. Зажим
5. Конец троса Бодена
6. Регулировочный винт

1. Установите трос Бодена на рулевой рукоятке
2. Туго натяните конец проволоки
3. Зафиксируйте проволоку зажимом
4. Проденьте конец проволоки в предусмотренное для этого отверстие
5. Отрегулируйте зазор в муфте регулировочным винтом

Проверка муфты:  
 При обратном ходе машины муфта должна быть свободной.  
 При натяжении вилки переключения передач к рулевой рукоятке машина должна блокироваться при обратном ходе.