

tielbürger®

Руководство по эксплуатации косилки для высокой травы

T500



AS-500-045TS, AS-501-045TS, AS-502-045TS

T500



Copyright © 2017 by Julius Tielbürger GmbH & Co. KG, Stemwede Nachdruck, auch auszugsweise nicht gestattet. KR-330-09ITS 06/2019-1

Julius Tielbürger GmbH & Co. KG Maschinenfabrik

Postdamm 12 D-32351 Stemwede-Oppenwehe Tel.: +49 (0) 57 73/80 20 Fax: +49 (0) 57 73/81 75

Internet: www.tielbuenger.ru

Руководство по эксплуатации

Общие положения

Инструкция по эксплуатации и сборке предназначена для ознакомления пользователя с машиной и ее назначением.

Инструкция по эксплуатации и сборке содержит важную информацию о том, как безопасно, правильно и наиболее эффективно управлять машиной. Соблюдение этих инструкций помогает избежать опасности, снизить затраты на ремонт и время простоя, а также повысить надежность и срок службы машины.

Инструкция по эксплуатации и сборке всегда должна быть доступна там, где используется машина.

Эта инструкция по эксплуатации и сборке должна быть прочитана любым лицом, ответственным за выполнение работ с машиной и на ней, в том числе:

- эксплуатация, включая настройку, устранение неполадок
- в процессе работы, эвакуацию производственных отходов, уход и утилизацию топлива и расходных материалов
- техническое обслуживание (техническое обслуживание, осмотр, ремонт)
- транспортировка подметальной машины

В дополнение к инструкции по эксплуатации и сборке, а также к обязательным правилам и положениям по предотвращению аварий и охране окружающей среды в стране и месте использования машины также должны соблюдаться общепризнанные технические правила безопасной и надлежащей работы.

Предупреждения и условные обозначения



Прочитать руководство по эксплуатации



ОПАСНОСТЬ!

Обозначает непосредственно грозящую опасностью. Несоблюдение данного указания может привести к смерти или тяжелым травмам.



ПРЕДУПРЕЖДЕНИЕ!

Обозначает возможность опасной ситуации. Несоблюдение данного указания может привести к смерти или тяжелым травмам.



ОСТОРОЖНО!

Обозначает возможность опасной ситуации. Несоблюдение данного указания может привести к легким травмам.



ВАЖНО!

Обозначает рекомендации по применению и другую полезную информацию.



Не использовать инструмент



Работать на верстаке

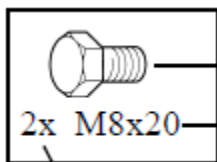

условное обозначение

2x M8x20 — тип

количество

www.agrodialog.ru

Условное обозначение	Тип Примеры:	Пояснение
Болт	M8 x 16	M = метрическая резьба S = диаметр в мм 16 = длина в мм
Шайба	8,1 - 58 - 5	8,1 = внутренний диаметр 58 = наружный диаметр 5 = толщина материала в мм
Гайка	M8 (S)	M = метрическая резьба 8 = внутренний диаметр в мм (S) = контргайка
Комбинированный гаечный ключ Шестигранная отвертка Отвертка	8	8 = размер в мм
Крестовая отвертка	PZ 2 PH 2	PZ 2 = Позидрайв размер 2 PH 2 = Phillips размер 2

Основные правила техники безопасности

Надлежащее применение

Конструкция машины соответствует техническому уровню и общепринятым правилам техники безопасности. Тем не менее, при ее использовании могут возникать опасные ситуации, угрожающие жизни и здоровью пользователя или третьих лиц, соответственно, повреждением машины и другого имущества.

Машину следует использовать только в безупречном техническом состоянии, а также в соответствии с назначением, с пониманием существующих рисков и правил безопасности при условии соблюдения инструкции по эксплуатации! Неисправности, которые могут повлиять на безопасность машины, подлежат немедленному

устранению!

Машина предназначена исключительно для кошения высокой травы. Иное или выходящее за эти рамки применение считается не соответствующим назначению. Производитель не несет ответственности за причиненный в результате этого ущерб. Риски полностью ложатся на пользователя.

В понятие надлежащего применения входит и соблюдение инструкции по эксплуатации, а также условий контроля и проведения технического обслуживания.

Косилку для высокой травы можно эксплуатировать только с ножами, разрешенными производителем.

Организационные меры

Инструкция по эксплуатации должна быть всегда доступна в месте использования машины!

В дополнение к инструкции по эксплуатации следует соблюдать и общие установленные законом и иные обязательные правила в отношении техники безопасности и охраны окружающей среды!

Такого рода обязательства могут касаться, к примеру, и работы с опасными веществами или предоставления/использования индивидуальных средств защиты или правил дорожного движения.

Инструкцию по эксплуатации следует дополнять предписаниями, включающими в себя обязанности по надзору и уведомлению, для принятия во внимание эксплуатационных особенностей, например, касающихся организации труда, рабочих процессов, привлекаемого персонала.

Персонал, привлеченный к работе с машиной, до начала работы должен ознакомиться с инструкцией по эксплуатации, в особенности с разделом «Правила техники безопасности». Во время работы будет слишком поздно. Это особенно касается персонала, работающего с машиной лишь от случая к случаю, например, при наладке, техническом обслуживании.

Следует хотя бы периодически контролировать соблюдение правил безопасности с соблюдением инструкции по эксплуатации со стороны персонала!

Персоналу нельзя носить распущенные длинные волосы, свободную одежду или украшения, в том числе и кольца. Существует опасность получения травм, например, из-за зацепления или затягивания.

При необходимости или наличии нормативных требований следует использовать индивидуальные средства защиты!

Следует принимать во внимание все предупреждения и указания по технике безопасности, размещенные на машине!

Следует поддерживать все предупреждения и указания по технике безопасности, размещенные на машине, в полностью читаемом состоянии!

При имеющих существенное значение для безопасности изменениях в машине или ее функционировании следует немедленно остановить работу и уведомить о неисправности компетентную службу/компетентное лицо!

Без согласия поставщика не может производиться никаких изменений, дополнений и перестроек в конструкции машины, которые могут повлиять на безопасность. Это касается также монтажа и регулировки предохранительных устройств и клапанов, а также приваривания к несущим элементам.

Запасные части должны соответствовать техническим требованиям, установленным производителем. Это всегда гарантируется для оригинальных запасных частей.

Следует соблюдать сроки периодических проверок/инспекций в соответствии с предписаниями или указаниями в инструкции по эксплуатации!

При реализации мер по содержанию оборудования в исправном состоянии обязательным является наличие соответствующего оснащения для проведения работ.

Следует доводить до сведения персонала, где находятся огнетушители, и как с ними обращаться!

Следует принимать во внимание возможности оповещения о пожаре и пожаротушения!

Подбор и квалификация персонала, основные обязанности

Персонал, проходящий инструктирование, обучение, введение в должность или стажировку в рамках общей подготовки допускается к работе с машиной только под контролем опытного сотрудника!

Работы с машиной должны производиться только надежным квалифицированным персоналом. Следует соблюдать требования закона относительно минимально допустимого законом возраста!

Следует привлекать только обученный и проинструктированный персонал, четко определять круг полномочий персонала по обслуживанию, наладке, техническому обслуживанию и ремонту!

Следует гарантировать, чтобы с машиной работал только уполномоченный на это персонал!

Следует определять ответственность оператора машины, в том числе и относительно транспортно-правовых норм, и обеспечивать ему возможность отказа от выполнения требований третьих лиц, противоречащих нормам безопасности!

Работы с электрическим оснащением машины могут производиться только специалистом-электриком или обученным персоналом под руководством и контролем специалиста-электрика в соответствии с электротехническими правилами.

Работы на шасси, тормозной и рулевой системе могут производиться только специалистами с соответствующей подготовкой!

Устройство следует регулярно очищать, особенно, в области двигателя и выхлопной трубы. Иначе существует опасность возгорания.

Состояние поставки и комплектность

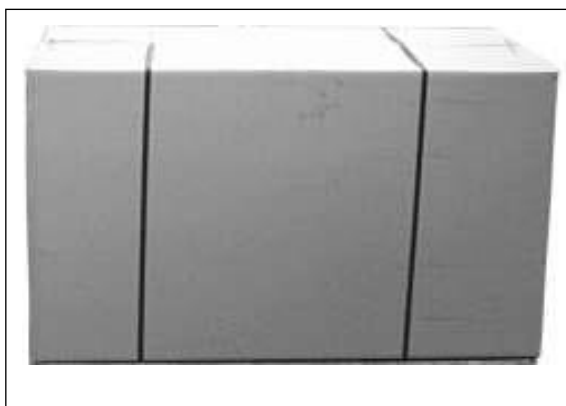

Упаковка продукта



Проверьте комплектность



Косилка для высокой травы T500

Доставка осуществляется в картонной коробке:

- 1 Косилка для высокой травы
- 1 Пакет с
 - Инструкцией по эксплуатации
 - Руководством по эксплуатации двигателя

www.agrodialog.ru



упаковочный материал следует передавать на вторичную переработку

Изображение машины с обозначением опасной зоны, описанием элементов конструкции, заводская табличка

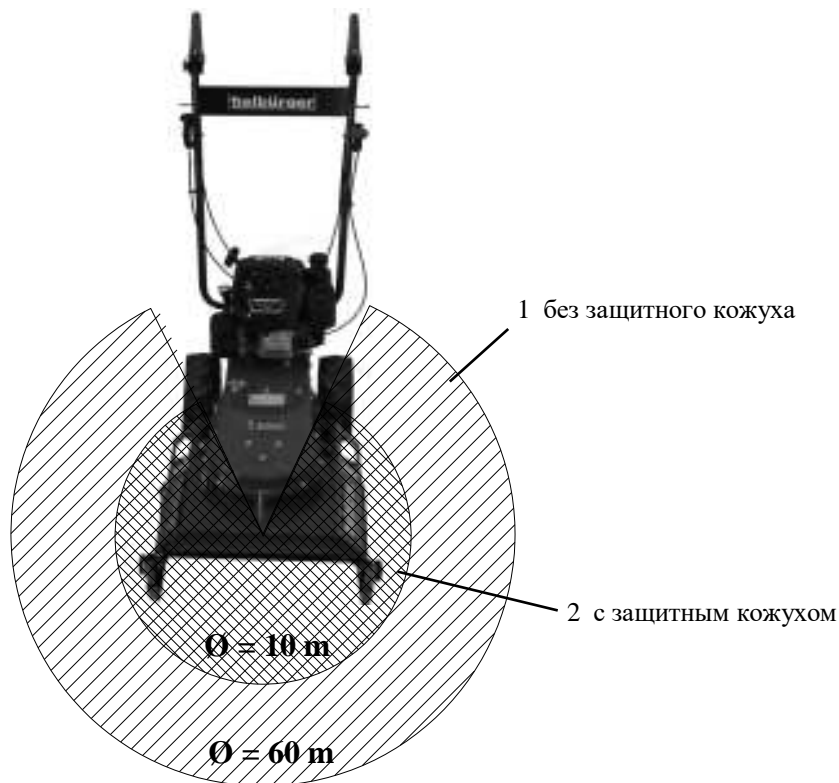

Расположение предупреждающих табличек

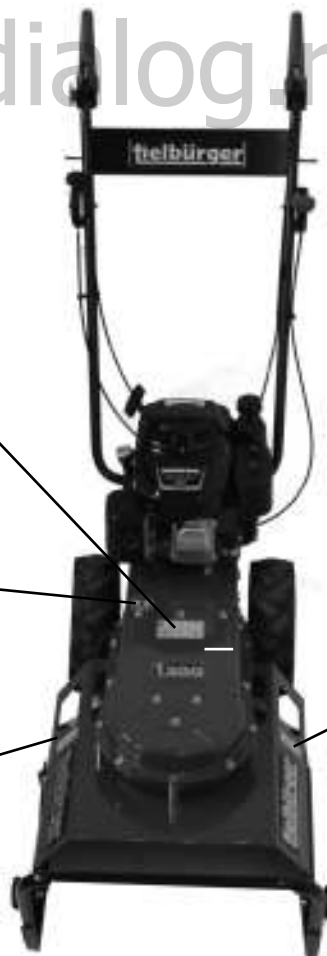
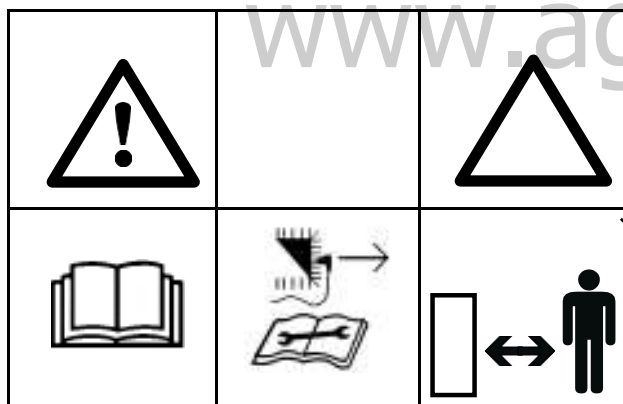

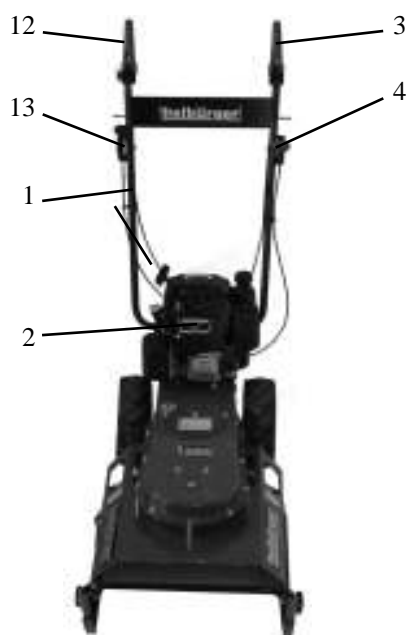

- | | |
|-------------------------------|-----------------------------------|
| 1. Рукоятки | 9. Производитель двигателя |
| 2. Двигатель | 10. Наименование машины |
| 3. Рычаг привода колес | 11. Адрес производителя |
| 4. Рычаг переключения передач | 12. Рычаг привода косильных ножей |
| 5. Наименование производителя | 13. Рычаг регулировки газа |
| 6. Маркировка CE | 14. Вес |
| 7. Серийный номер машины | 15. Страна производства |
| 8. Мощность двигателя | 16. Номенклатурный номер |

www.agrodialog.ru

Сборка

Подготовительные меры перед сборкой



ОПАСНОСТЬ!

Сборка машины не по инструкции может привести к серьезным травмам. Ни один из следующих этапов сборки нельзя игнорировать.



ПРЕДУПРЕЖДЕНИЕ!

Непреднамеренный запуск машины может привести к серьезным травмам. Выключите двигатель и дайте ему остыть. Защитите машину от непреднамеренного запуска.

Сборка



Открутите винт-барашек для крепления рукояток.



Установите рукоятки. Зафиксируйте нужную высоту рукояток с помощью винта-барашка.



ОСТОРОЖНО!
Убедитесь, что винт-барашек затянут до конца.



Пакет с запчастями

www.agrodialog.ru



Распакуйте пакет с запчастями



Опрокиньте машину назад и возьмите направляющие полосы

 1x M8x20		Вставьте болт сзади через корпус косилки.
 1x пластиковая шайба		Поместите пластиковую шайбу между корпусом косилки и направляющими полозьями
		Установите полозья на винте
 1x 9-24-2  1x M8		Зафиксируйте с помощью гайки и шайбы. Полозья должны быть подвижными. Прделайте то же самое с другой стороны.
 1x M8x30		Монтаж опоры (замена ножа) Вставьте болт сзади через корпус косилки.

 2x 10,5-20-2		Наденьте шайбы
 1x M8		Наденьте гайку и закрутите ее
 1x 8,4-15-1,5  1x M8		Наденьте опору и зафиксируйте с помощью шайбы и гайки
		Слегка закрутите гайку.
		Зафиксируйте опору с помощью винта-барашка.



Выньте винт-барашек.



Затем установите необходимую высоту кошения и плотно зафиксируйте ее с помощью винта-барашка. С противоположной стороны сделайте то же самое.

www.agrodialog.ru

Ввод в эксплуатацию

Основные указания по технике безопасности при работе

Следует воздерживаться от любого опасного способа работы! Перед началом работы следует проверить участок, на котором будут производиться работы, и рабочую среду. К рабочей среде, например, относятся препятствия в зоне работы и перемещения, допустимая нагрузка на грунт и необходимое ограждение зоны применения, чтобы не создавать помех уличному движению. Следует предпринимать меры к тому, чтобы машина эксплуатировалась только в безопасном и пригодном к эксплуатации состоянии! Следует эксплуатировать машину только тогда, когда присутствуют и функционируют все защитные и предохранительные устройства, например, разъемные защитные устройства, звукоизоляция, вытяжные устройства! Перед каждым применением следует осматривать машину на предмет видимых повреждений и неисправностей! При появлении изменений (включая рабочие характеристики) следует сразу уведомить компетентную службу/компетентное лицо! В случае необходимости следует сразу же остановить работу машины и зафиксировать ее! При функциональных неисправностях следует сразу же остановить работу машины и зафиксировать ее! Неисправности подлежат немедленному устранению! Запускать машину следует, только находясь на месте оператора! Следует обращать внимание на процессы запуска и отключения, контрольные показатели в соответствии с инструкцией по эксплуатации!

Перед запуском / приведением машины в действие следует удостовериться в том, работающая машина никому не угрожает! Перед запуском / началом работы следует проверять на пригодность к эксплуатации тормозную и рулевую системы, сигнальные и осветительные устройства! Перед началом работы всегда следует контролировать безаварийное размещение оснастки! При перемещении по улицам, дорогам, площадям следует соблюдать правила дорожного движения и при необходимости заранее приводить машину в состояние, которого требуют транспортно-правовые нормы! В условиях плохой видимости и в темноте следует обязательно включать свет! Всегда следует держать достаточное расстояние от краев котлованов и от уклонов! Следует воздерживаться от способов работы, влияющих на устойчивость машины! Не следует работать в направлении, поперечном уклону; рабочее оснащение и груз всегда нужно перемещать близко к земле, особенно, при движении в гору. На спусках необходимо всегда следить за скоростью и регулировать ее по обстоятельствам! Никогда не следует переключаться на более низкую передачу, находясь на спуске, или перед спуском! При завершении работы следует надежно защитить машину от перекатывания и несанкционированного использования!

Регулировка высоты рукояток



ОСТОРОЖНО!
Выключите двигатель. Защитите машину от непреднамеренного запуска.



Ослабьте винт-барашка и выберите нужную высоту рукояток.

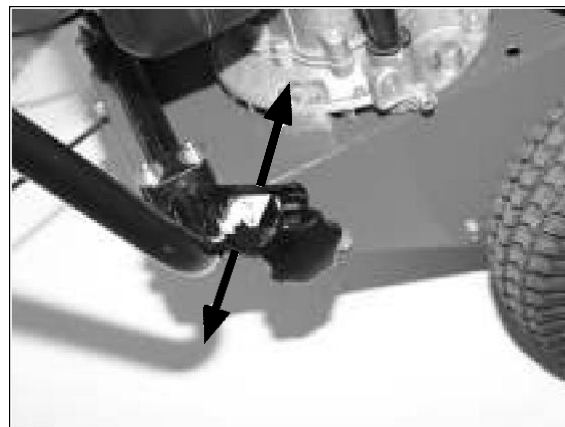

Обратите внимание на возможные положения и выберите нужное вам.



При хранении машины, вы можете сложить рукоятки полностью вперед, чтобы свести к минимуму пространство, необходимое для ее хранения.



ОСТОРОЖНО! Убедитесь, что винт-барашек плотно затянут.

Регулировка высоты кошения



ОСТОРОЖНО!
Выключите двигатель. Защитите машину от непреднамеренного запуска.



Открутите винт-барашек с обеих сторон.



Установите нужную высоту.



Зафиксируйте ее с помощью винта-барашка.



ПРИМЕЧАНИЕ!
Можно установить 3 высоты кошения. В самом нижнем положении высота кошения составляет 80 мм.

Установка высоты скашивания



ПРЕДУПРЕЖДЕНИЕ!

Следите за тем, чтобы в опасной зоне не было людей и предметов. Это может привести к травмам и материальному ущербу. Защитите машину от непреднамеренного запуска.



ОСТОРОЖНО!

Рукоятки должны быть надежно закреплены на нужной высоте.



На рукоятке находится рычаг привода ножей.



Разблокировка рычага привода ножей.

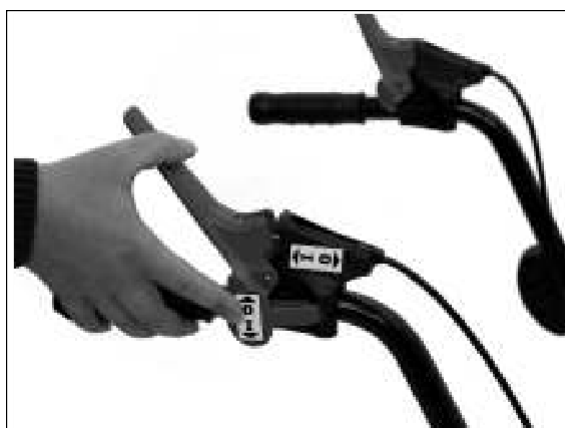

Надавите на рычаг.



Нажав на этот рычаг, вы активируете привод косильных ножей.



ПРЕДУПРЕЖДЕНИЕ!

Перед каждым вводом в эксплуатацию проверяйте ножевой тормоз. После отпускания рычага нож должен остановиться в течение 5 секунд. При большем времени остановки необходимо обратиться в специализированную мастерскую.

Переключение передач



ВАЖНО!

Рычаг переключения передач с 1 по 3 должен переключаться только в состоянии покоя. Переключение передач при включенном приводе (при движении машины) приводит к повреждению коробки передач. Данное повреждение является НЕ гарантийным

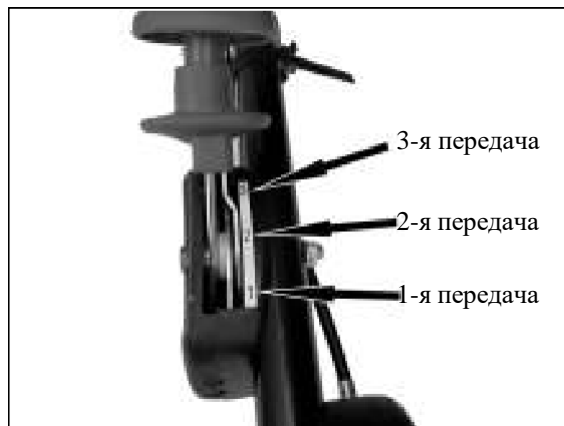

На левой рукоятке находится рычаг переключения с 1-й по 3-ю с передачу.



Рычаг переключения передач для трехступенчатой схемы можно держать, как показано на рисунке.



Разблокируйте рычаг переключения передач, потянув разблокировку вверх.

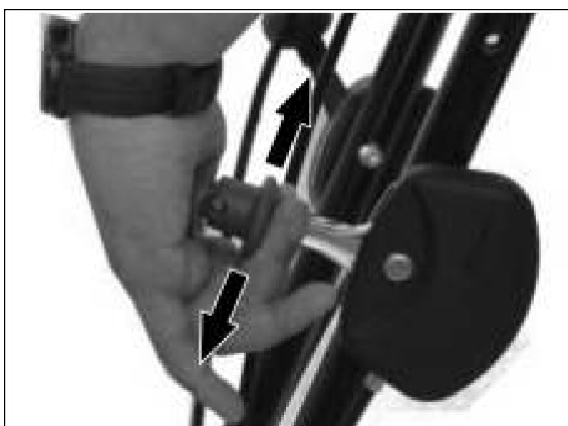

Разблокированный рычаг переключения передач теперь можно установить в нужное положение.



Убедитесь, что рычаг зафиксирован в нужном положении.



ВАЖНО!

Рычаг переключения передач должен плотно защелкнуться в одном из трех положений. Неправильное положение в сочетании с нажатием рычага привода колеса может привести к повреждению коробки передач.

Привод колес



ВАЖНО!

Рычаг переключения передач с 1 по 3 должен переключаться только в состоянии покоя. Переключение передач при включенном приводе (при движении машины) приводит к повреждению коробки передач. Данное повреждение является НЕ гарантийным



На левой рукоятке находится рычаг привода колес.



Рычаг привода колес находится в исходном положении.



Нажмите на рычаг привода колес, как показано на рисунке.



Нажав на рычаг привода колес, вы активируете привод колес.

Установка защитного кожуха (приобретается отдельно)



ПРЕДУПРЕЖДЕНИЕ!
Выключите двигатель. Защитите машину от непреднамеренного запуска.



Защитный кожух с монтажным комплектом.



Вставьте винт через нижнюю часть кнопки.



Вставьте винт через отверстие с нижней частью кнопки.



Закрутите винт на месте. В других отверстиях также установите нижние части креплений



Разместить защитную крышку над полозьями.



Закрепить защелки.



Правильно установленный защитный кожух.



ПРЕДУПРЕЖДЕНИЕ!

Если защитный кожух изношен, его необходимо заменить. В противном случае камни или куски растений могут вылетать из-под косилки. Это может привести к серьезным травмам.

www.agrodialog.ru

Сервис и обслуживание

Основные указания по технике безопасности

**ОПАСНОСТЬ!**

Регулярно чистите устройство, особенно в области выхлопных газов и двигателя. В противном случае существует повышенная опасность возгорания!

Следуйте инструкции по регулированию, обслуживанию и инспекционной работе или переделыванию, включая информацию о замене/приспособлении частей как предписано в инструкции по обслуживанию! Эта работа должна выполняться только специалистами. См. план обслуживания. Всегда сообщайте работающему персоналу о техническом обслуживании заранее! Назначьте ответственных за наблюдение! При выполнении любых работ соблюдайте все инструкции процессов в соответствии с инструкцией по обслуживанию и инструкциями для технического обслуживания. Гарантируйте, что область обслуживания защищена если необходимой! Предотвратите случайное включение при обслуживании: - удалить ключ - приложить предупреждающий знак к стартовому устройству. Выполняйте обслуживание и техническое обслуживание только если машина помещена на прочное основание, и защищена от вращения или опрокидывания! Индивидуальные компоненты и большие подсистемы должны быть тщательно установлены на грузоподъемный механизм перед заменой, и защищены так, чтобы они не причинили никакой опасности. Используйте только подходящее поднимающее оборудование в технически исправном состоянии или оборудовании для подъема с подходящей грузоподъемностью! Не стойте или работайте под подвешенными грузами! Не используйте компоненты машинные как помощь для восхождения! Держите все области чистыми от грязи, снега и льда! Перед началом обслуживания или ремонта очистите машину, особенно соединения и стыки так, чтобы на них не попадало масло, топливо или обтирочный материал! Не используйте агрессивные обтирочные материалы! Используйте ткани для очистки без волокон! Закройте все отверстия, которые должны быть защищены от воды/пара/чистящих средств перед очисткой машины с водными уборщиками высокого давления или другими очищающими материалами. Особенно опасны электрические двигатели и другие компоненты под

напряжением. После очистки вы должны полностью удалить все покрытия или стопоры! После любой чистки проверьте весь топливные и масляные шланги с целью обнаружения течей, ослабленных объединений, изношенных областей или повреждений! Немедленно устраните все найденные повреждения! После обслуживания повторно затяните ослабленные крепежи! Если удаление защитных устройств было необходимо в течение обслуживания или ремонта сразу по завершение работ их необходимо снова установить и проверить. Убедитесь, что от топлива и масла избавились должным образом с целью защиты окружающей среды! Электрооборудование машины должно регулярно осматриваться/проверяться. Любые неисправности типа ослабленных соединений или оплавленных кабелей должны быть устранены немедленно. При воздействии на компоненты высокого напряжения, соедините кабель электропитания с землей и разрядите компоненты типа конденсаторов с пиком заземления после включения энергии! Никогда не запускайте двигатели внутреннего сгорания в помещениях. Пары выхлопа содержат ядовитый газ. Следуйте правилам, относящимся к месту работы! Не делайте никаких модификаций машины без одобрения производителя. При сварке появляется опасность возгорания или взрыва! Перед выполнением сварки, горения или шлифовки на машине очистите ее и окружающую ее территорию от пыли и огнеопасных материалов, а также обеспечивайте достаточную вентиляцию (опасности взрыва). Регулярно проверяйте всю систему трубопроводов, шланги и соединения с целью обнаружения утечек и других внешне видимых повреждений! Немедленно устраните все повреждения! Распыление масла может привести к повреждениям и ожогам. Все устройства звукоизоляции должны быть установлены перед началом работы. Носите предписанную защиту для ушей и глаз! Соблюдайте правила безопасности по обращению с маслами, смазочными материалами, и другими химическими веществами! Будьте осторожны при работе с горячим топливом и маслом (опасность ожогов или ошпаривания)!

**ВАЖНО**

Обратите внимание на следующее:

- утечки топлива и масла, при необходимости устраните
- плотное прилегание болтов и гаек, при необходимости затяните
- легкое перемещение/вращение всех движущихся частей, при необходимости смажьте

Заправка топливом



Внимательно ознакомьтесь с инструкцией к двигателю.



ОПАСНО!

Выключите двигатель и охладите. Предостерегите механизм от случайного запуска. Бензин является легко воспламеняющимся веществом и может также при некоторых условиях являться взрывчатым веществом. Заправляйте машину топливом только в хорошо вентилируемом пространстве и с выключенным двигателем. Не курите при заправке двигателя топливом или в местах, где хранится топливо. Не переполняйте бак. Топливо не должно достигать заливной горловины. Убедитесь, что топливная крышка заливной горловины топливного бака закрыта должным образом. Убедитесь, что Вы не пролили топливо во время заполнения бака. Пары бензина или пролитое топливо может загореться. Если бензин был пролит, вы должны удостовериться, что бензиновые пары развеялись перед стартом двигателя. Избегайте частого или длительного контакта с топливом. **ВСЕГДА ХРАНИТЕ БЕНЗИН ВНЕ ДОСЯГАЕМОСТИ ДЕТЕЙ.**



ВАЖНО!

Всегда используйте чистый бензин. Никогда не используйте бензиново-масляную смесь или загрязненный бензин!



Топливный и масляный баки на двигателе V&S

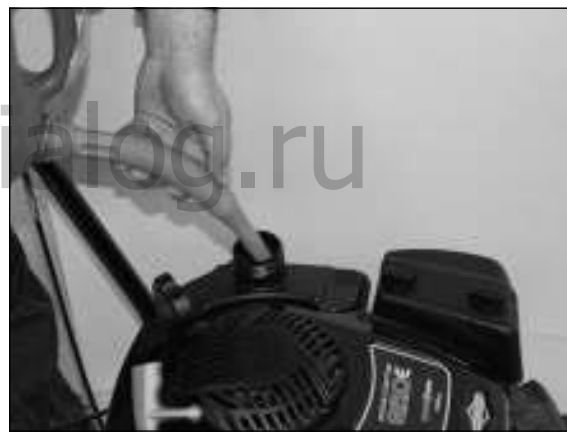

Держите канистру, как показано на рисунке. Заполняйте небольшими количествами, чтобы не перелить топливо.



Топливный и масляный баки на двигателе Honda GXV160



Держите канистру, как показано на рисунке. Заполняйте небольшими количествами, чтобы не перелить топливо.



Топливный и масляный баки на двигателе
Honda GSV190



Держите канистру, как показано на рисунке. Заполняйте
небольшими количествами, чтобы не перелить топливо.

www.agrodialog.ru

Проверка уровня масла в двигателе



Внимательно ознакомьтесь с инструкцией к двигателю.



ПРЕДУПРЕЖДЕНИЕ!

Выключите двигатель. Защитите машину от непреднамеренного запуска.



ВАЖНО!

Если двигатель работает с недостаточным количеством масла, это может привести к серьезным повреждениям.

Можно использовать только масло, рекомендованное производителем.



Топливный и масляный баки на двигателе V&S

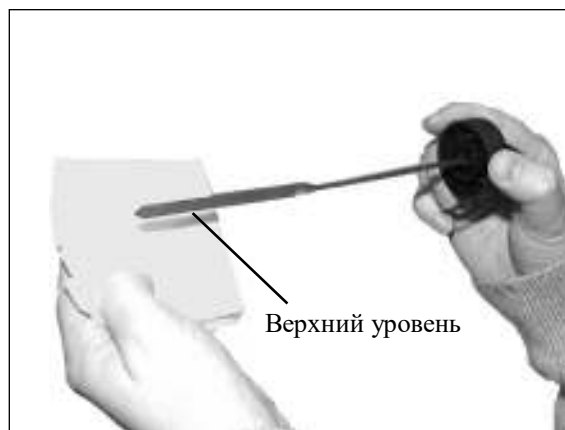

V&S Щуп для измерения уровня моторного масла.

- Снимите крышку маслосливной горловины, очистите масляный щуп.
- Вставьте очищенный масляный щуп в заливную горловину и закрутите его. Опять выньте масляный щуп и проверьте уровень масла. Масло должно быть до верхнего уровня.
- Если уровень масла низкий, залейте масло до верхнего уровня щупа. См. маркировку на щупе для уровня заполнения.

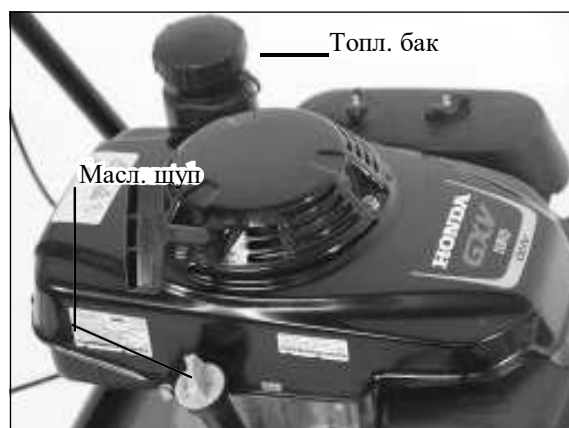

Топливный и масляный баки на двигателе Honda GXV160

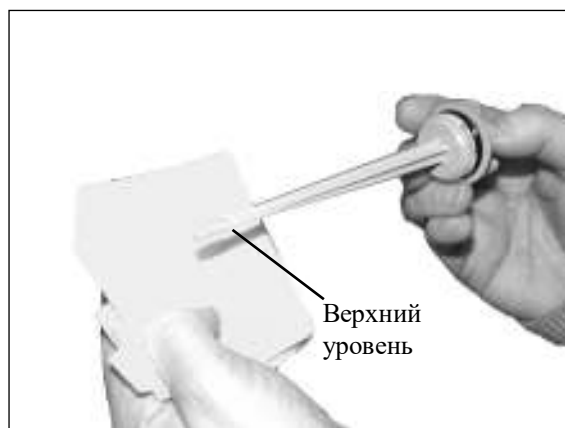

Honda Щуп для измерения уровня моторного масла.

- Снимите крышку маслосливной горловины, очистите масляный щуп.
- Всуньте очищенный масляный щуп в заливную горловину и НЕ закручивайте его. Выньте масляный щуп и проверьте уровень масла. Масло должно быть до верхнего уровня.
- Если уровень масла низкий, залейте до верхней отметки на щупе рекомендуемое масло. См. маркировку на щупе для уровня заполнения.



Топливный и масляный баки на двигателе GSV190

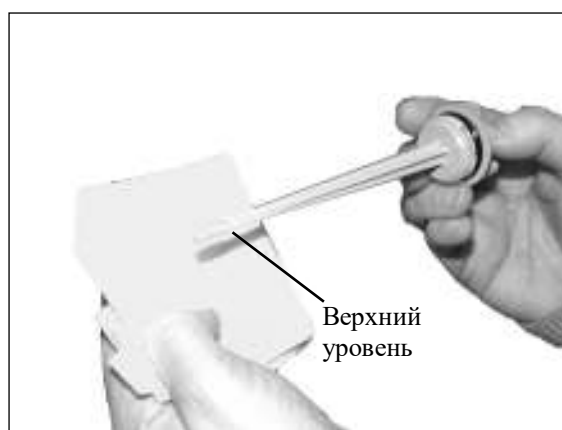

Honda Щуп для измерения уровня моторного масла.

- Снимите крышку маслосливной горловины, очистите масляный щуп.
- Всуňte очищенный масляный щуп в заливную горловину и НЕ заворачивайте его. Выньте масляный щуп и проверьте уровень масла. Масло должно быть до верхнего уровня.
- Если уровень масла низкий, залейте до верхней отметки на щупе рекомендуемое масло. См. маркировку на щупе для уровня заполнения.

Замена косильного ножа

**ПРЕДУПРЕЖДЕНИЕ!**

Выключите двигатель. Защитите машину от непреднамеренного запуска.

**ОСТОРОЖНО!**

Наденьте перчатки!

**ПРЕДУПРЕЖДЕНИЕ!**

Замените нож, если толщина ножа на концах осталась всего 2 мм (см. рисунок). Если выемки также видны, нож необходимо немедленно заменить. Используйте только косильные ножи, одобренные производителем машины.

		<p>Смена ножей: Если толщина ножа на концах осталась всего 2 мм, необходимо заменить нож.</p>
		<p>Выкрутите винт-барашек с обеих сторон.</p>
		<p>Убедитесь, что полозья не закреплены</p>
		<p>Поднимите косилку и зафиксируйте данное положение винтом-барашком.</p>



ОСТОРОЖНО!
Проверьте надежность опоры косилки.
Косилка должна стоять устойчиво.



Ослабьте центральный винт.









Выньте ножи.



Приготовьте новый нож.



Наденьте толстую шайбу. Затем наденьте пластинчатую пружину с конусным отверстием на конец винта.

		<p>Тарельчатая пружина расположена правильно. Между тарельчатой пружиной и толстой шайбой должна быть видна световая щель.</p> <div style="border: 1px solid black; padding: 5px; display: inline-block;">  <p>ОПАСНОСТЬ! Тарельчатая пружина должна быть правильно расположена. Если это не так, нож может оторваться.</p> </div>
		<p>Установите нож в крепление. Штифты должны проникать в отверстия ножа.</p>
		<p>Вставьте винт с шайбой и тарельчатой пружиной через отверстие ножа и крепление ножа.</p>
		<p>Теперь зафиксируйте нож закрутив винт.</p>
		<p>Для закручивания винта необходимо использовать гаечный ключ.</p> <div style="border: 1px solid black; padding: 5px; display: inline-block;">  <p>ОСТОРОЖНО! Динамометрический ключ должен быть установлен на 50 Нм.</p> </div>



Теперь плотно закрутите винт



ОПАСНОСТЬ!
Винт должен быть полностью затянут. В противном случае это может привести к ослаблению ножа.



Теперь выкрутите винт-барашек, удерживая корпус косилки.



Опустите корпус косилки и установите желаемую высоту среза, затем зафиксируйте ее винтом-барашком. Сделайте то же самое с другой стороны.

www.agrodialog.ru

Очистка устройства

Чтобы поддерживать хорошее состояние газонокосилки, вы должны регулярно чистить ее. Удаляйте грязь или пыль с помощью мягкой щетки.



ВАЖНО!

Ни при каких обстоятельствах нельзя использовать химические или агрессивные моющие средства. Это приводит к повреждению пластиковых поверхностей и краски. Используйте только легко разлагаемые чистящие средства и средства для ухода. Таким образом, они сберегают окружающую среду и способствуют чистоте грунтовых вод!

Очистка машины с помощью мойки высокого давления, очистителей паровой струи и аналогичного оборудования может привести к устойчивому повреждению таких компонентов, как шарикоподшипники, уплотнения, детали двигателя, пластиковые детали и т.д.! Кроме того, вода может попасть в двигатель. Температура воды не должна превышать 50° по Цельсию. Пожалуйста, ознакомьтесь с инструкцией по эксплуатации двигателя!



ПРИМЕЧАНИЕ!

Для легкой и безопасной очистки косилки используйте опору.



Выкрутите винт-барашек.



Немного навинтите винт-барашек в крепление опоры.



Поднимите косилку и закрутите винт-барашек.

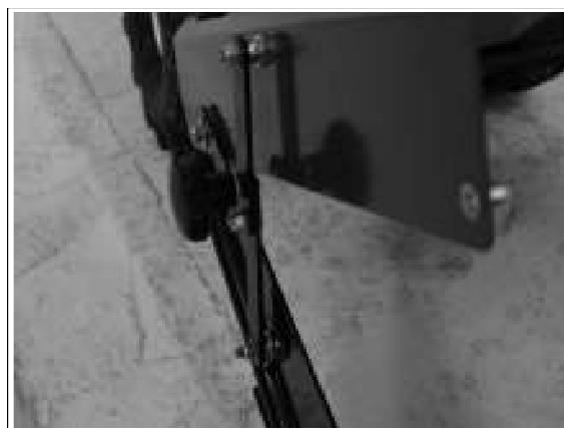

Зафиксированная опора косилки.



ОСТОРОЖНО!

Проверьте устойчивость опоры косилки. Косилка должна стоять устойчиво.

Теперь очистите косилку.

Регулировка тросов



ПРЕДУПРЕЖДЕНИЕ!

Выключите двигатель и дайте ему остыть. Машина должна быть защищена от непреднамеренного запуска.



ВАЖНО!

После того, как устройство проработает несколько часов, может потребоваться повторная регулировка тросов. Если самостоятельная регулировка не помогла, то свяжитесь, пожалуйста, с вашим поставщиком Tielbuegger.



На рукоятках находится прокладка для регулировка троса привода колес.

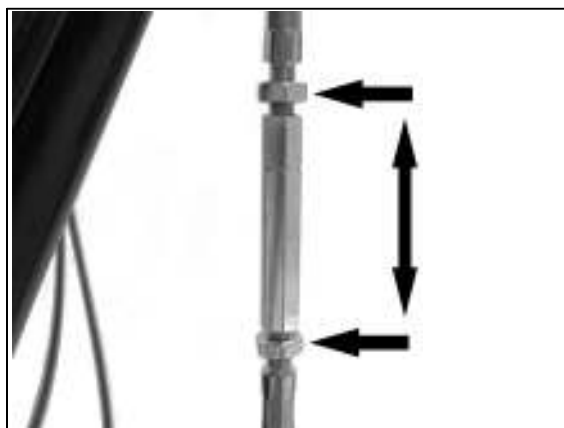

Чтобы вернуть натяжение троса, вам нужно увеличить расстояние между точками.



Ослабьте верхнюю гайку с помощью гаечного ключа 10 и 8. ВНИМАНИЕ! Левая резьба



Ослабьте нижнюю гайку с помощью гаечного ключа 10 и 8. Правая резьба



Теперь отрегулируйте натяжение троса вручную.



Теперь снова плотно затяните гайки.

Смазка колес

**ПРЕДУПРЕЖДЕНИЕ!**

Выключите двигатель и дайте ему остыть. Машина должна быть защищена от непреднамеренного запуска.

**ВАЖНО!**

Смазывайте вал колес после каждых 25 часов работы.



Удерживайте привод рукой.



Ослабьте винт.



Снимите колесо.



Смажьте ось.



Наденьте диск на штифт.



Смазанная ось.



Наденьте колесо.



Закрепите винтом с шайбой.



Затяните винт.

www.agrodialog.ru

Неисправности и их устранение

Неисправность	Возможная причина	Устранение неисправности
Двигатель не заводится	<ul style="list-style-type: none"> - пустой топливный бак - рычаг регулировки подачи горючей смеси установлен не на позицию заслонки при холодном двигателе - неправильная посадка штекера свечей зажигания - забит топливопровод - в двигатель попадает воздух через неплотности в карбюраторе - закрыт топливный кран у двигателя Honda 	<p>Заправить топливный бак</p> <p>Установить рычаг регулировки подачи горючей смеси на позицию заслонки</p> <p>Правильно установить штекер свечи зажигания</p> <p>Очистить топливопровод в специализированной мастерской</p> <p>Подтянуть крепежные болты</p> <p>Открыть топливный кран у двигателя Honda</p>
Двигатель не заводится, пахнет бензином	<ul style="list-style-type: none"> - в двигатель поступает слишком много топлива - загрязнен воздушный фильтр 	<p>Установить рычаг регулировки подачи горючей смеси на полную мощность, а не закрывать заслонку</p> <p>Очистить воздушный фильтр</p>
Двигатель работает неравномерно, с переборами	<ul style="list-style-type: none"> - двигатель работает с закрытой заслонкой - ослаблен провод зажигания - загрязнен воздушный фильтр - забита вентиляция в крышке топливного бака - забит топливопровод - неправильно установлен карбюратор - двигатель перегревается 	<p>Снять рычаг регулировки подачи горючей смеси с позиции закрытой заслонки</p> <p>Дать двигателю остыть и закрепить штекер на свечи зажигания</p> <p>Очистить воздушный фильтр</p> <p>Заменить крышку топливного бака</p> <p>Очистить топливопровод в специализированной мастерской</p> <p>Отрегулировать карбюратор в специализированной мастерской</p> <p>Смотри неисправность «Двигатель перегревается»</p>
Перебои в работе двигателя при высоком числе оборотов	<ul style="list-style-type: none"> - неправильный интервал между электродами свечи зажигания - неправильно установлен карбюратор 	<p>Отрегулировать интервал между электродами в специализированной мастерской</p> <p>Отрегулировать карбюратор в специализированной мастерской</p>
Двигатель перегревается	<ul style="list-style-type: none"> - слишком мало моторного масла - ограничения в системе охлаждения - загрязнен воздушный фильтр - неправильно установлен карбюратор 	<p>Долить моторное масло</p> <p>Очистить решетку вентилятора и охлаждающие ребра в специализированной мастерской</p> <p>Очистить воздушный фильтр</p> <p>Отрегулировать карбюратор в специализированной мастерской</p>
Двигатель часто глохнет на холостом ходу	<ul style="list-style-type: none"> - рычаг регулировки подачи горючей смеси установлен не на позицию заслонки при холодном двигателе - неправильный интервал между электродами свечи зажигания - загрязнен воздушный фильтр 	<p>Установить рычаг регулировки подачи горючей смеси на позицию заслонки</p> <p>Отрегулировать интервал между электродами в специализированной мастерской</p> <p>Очистить воздушный фильтр</p>
Слишком малая мощность двигателя	<ul style="list-style-type: none"> - загрязнен воздушный фильтр - слишком слабая компрессия 	<p>Очистить воздушный фильтр</p> <p>Обратиться в специализированную мастерскую</p>

Неисправности и их устранение

Неисправность	Возможная причина	Устранение неисправности
Двигатель не останавливается	Изменилась настройка срабатывания остановки двигателя	Смотри руководство по эксплуатации двигателя, обратитесь в свою специализированную мастерскую
Постоянный скрип при включении ножа	- Рычаг привода ножа не полностью нажат - Натяжение троса не установлено правильно	Полностью надавить на рычаг привода ножа Отрегулировать трос привода ножа
Нож не вращается и не останавливается при нагрузке	- Рычаг привода ножа не полностью нажат - Натяжение троса не установлено правильно - Неисправен клиновой ремень	Полностью надавить на рычаг привода ножа Отрегулировать трос привода ножа Заменить клиновой ремень в специализированной мастерской



ОСТОРОЖНО!
Отключить двигатель и дать ему остыть. Обеспечить невозможность непреднамеренного запуска машины. Следует носить обувь на устойчивой подошве



Направляющая натяжного ремня спереди.



Задняя ось служит точкой крепления



Всегда используйте обе точки крепления.



Рукоятки должны быть полностью откиннуты вперед.

Спецификация

Двигатель:	Смотри модель
Ширина колес:	390 мм
Ширина:	630 мм.
Высота с двигателем:	560 мм.
Высота рукояток:	регулируется от 800 мм до 1050 мм
Габаритная длина:	макс. 2100 мм (нижнее положение руля)
Ширина кошения:	505 мм
Ширина корпуса косилки:	535 мм
Вес:	77 кг
Давление в шинах:	1,50 bar
Скорости:	1-я скорость - 1,4 км/ч, 2-я скорость - 1,8 км/ч, 3-я скорость - 2,4 км/ч

Двигатель	Объем двигателя	Номинальная мощность	Максимальная мощность
B&S 850 IC	190 куб.см.	3,6 kW/3060 об/мин	4,1 kW/3600 об/мин
Honda GXV 160	163 куб. см.	3,2 kW/3600 об/мин	3,2 kW/3600 об/мин
Honda GSV 190	187 куб. см.	3,4 kW/3000 об/мин	3,8 kW/3600 об/мин

Двигатель	Объем масла	Объем топливного бака
B&S 850 IC	0,6 л.	1,0 л.
Honda GXV 160	0,65 л.	1,4 л.
Honda GSV 190	0,55 л.	0,9 л.

Вибрационное воздействие косилки на кисти / предплечья

согласно DIN EN 12733

1. Описание измерения

Измерение проводится на фанерном полу с решеткой.

Колебания измеряются на руле по 3 осям: оси X, Y, z, см. DIN EN 12733:201106, часть 8. RMS определяется в течение 60 сек.

2. Используемый измерительный прибор соответствует требованиям DIN 45675.

3. Рабочее состояние косилки:

Теплая машина под полной нагрузкой.

Регулировка высоты рукояток: стандартное положение.

Топливный бак: заполнен на 100%

Высота кошения: самое низкое положение

3. Результаты измерения:

эффективное значение через 60 секунд = 4,5 m/s² (B&S 850 IC)

эффективное значение через 60 секунд = 4,5 m/s² (Honda GXV 160)

эффективное значение через 60 секунд = 4,3 m/s² (Honda GSV 190)

Значения уровня шума для косилок в соответствии с DIN EN 12733

1. Описание измерения

Измерение производится при остановке машины с включенным приводом ножа на искусственной поверхности.

Уровень звукового давления на слух оператора LpОператор = 93 dB (B&S 850 IC)

Уровень звукового давления на слух оператора LpОператор = 95 dB (Honda GXV 160)

Уровень звукового давления на слух оператора LpОператор = 93 dB (Honda GSV 190)

Уровень звуковой мощности Lw = 107 dB (B&S 850 IC)

Уровень звуковой мощности Lw = 108 dB (Honda GXV 160)

Уровень звуковой мощности Lw = 107 dB (Honda GSV 190)

2. Используемые измерительные приборы в соответствии с DIN 45634.

3. Рабочее состояние косилки:

Теплая машина под полной нагрузкой.

Регулировка высоты рукояток: стандартное положение.

Топливный бак: заполнен на 100%

Высота кошения: самое низкое положение

Декларация соответствия ЕС

в соответствии с директивой ЕС 2006/42/ЕС

Производитель: **Julius Tielbürger GmbH &
Co. KG Maschinenfabrik
Postdamm 12
D-32351 Stemwede-Oppenwehe**

Уполномоченный по технической документации:
**Herr Holger Eickenhorst
Julius Tielbürger GmbH &
Co. KG Maschinenfabrik
Postdamm 12
D-32351 Stemwede-Oppenwehe**

Настоящим заявляем, что продукт

**Косилка для высокой травы AS-500-045TS (Briggs 850 IC)
AS-501-045TS (Honda GXV160)
AS-502-045TS (Honda GSV190)**

В комбинации с дополнительным оборудованием

Защитный кожух AY-032-001TS

соответствует всем соответствующим положениям Директивы по технике 2006/42/ЕС.
Также вышеупомянутая машина соответствует следующей директиве: 2014/30/ЕС

Stemwede, 29.03.19

Julius Tielbürger
GmbH & Co.KG



.....
Lydia Tielbürger
(Geschäftsführerin)

KR-330-091TS